



VANDER ELST
connecting solutions

DEURCOMMUNICATIE

Stijlvol buiten. Slim binnen.

2026 - 2027



INHOUDSTAFEL

5 URMET EN VANDER ELST, PARTNERS SINDS 2009

7 EEN 2-DRAADS OF EEN IP-SYSTEEM

- 8 2-draads systeem (2Voice)
- 12 IP-systeem (IPerCom)
- 16 De functionaliteiten en voordelen van 2Voice en IPerCom op een rij

21 BUITENPOSTEN

- 22 Urmet Alpha
- 30 Urmet ONYX

35 BINNENPOSTEN

- 38 VOG⁵
- 40 VOG^{5W}
- 44 VOG⁷
- 48 vModo
- 50 MAX¹⁰
- 53 Vergelijkingstabel

55 OPLOSSINGEN VIA SMARTPHONE

- 56 Call Me applicatie
- 60 IPerCloud

63 SERVICES

- 64 Voorgeprogrammeerde video en audiokits
- 68 Urmet Configurator
- 71 In-house Urmet team



urmet

Urmet en Vander Elst,

17 jaar sterk strategisch partnerschap in deurcommunicatie

Urmet staat voor “**Utilizzazione e Recupero del Materiale Elettro-telefonico Torino**”. Deze Italiaanse topspeler werd opgericht in 1937 in Turijn en ontwerpt, ontwikkelt en vermarkt producten & systemen voor **gebouwautomatisering en deurcommunicatie**.

Hun video-intercomsystemen, smart home-oplossingen, inbraakdetectie- en brandpreventieoplossingen genieten wereldwijd naam en faam. Urmet stelt wereldwijd 2900 werknemers tewerk en heeft meer dan 100 internationale patenten. Vander Elst is exclusief Urmet-partner sinds 2009.

Urmet onderscheidt zich door zijn **innovatievermogen** en door de ontwikkeling van systemen die de **installatietijd verkorten** en het beheer van functies in de residentiële, tertiaire en industriële sector **vereenvoudigen**. De Urmet Group bestaat intussen uit meer dan 60 bedrijven waaronder ook onze merken Grothe, Yokis en FDI.

-
- ✓ Expert in intercomsystemen en toegangscontrole, toonaangevend internationaal speler. Producten voor residentiële en commerciële toepassingen.
 - ✓ Breed gamma aan deurstations en binnenposten voor analoge, 2-draads en IP-systemen. Voorgeprogrammeerde audio en videokits vanaf 1 woning tot 12 appartementen.



urmet

EEN 2-DRAADS OF EEN IP-SYSTEEM



2-draadssysteem: **2Voice**

IP-systeem: **IPerCom**

2voice
urmet

ipercom
urmet

Kiezen tussen een good old, degelijke 2-draadstechniek of een blits IP-systeem, het voelt soms als kiezen tussen een betrouwbaar werkpaard en een hypermoderne sportwagen met alle toeters en bellen. Installateurs twijfelen zeker niet voor niets. Een 2-draadstechniek is eenvoudiger, meer robuust en vaak vriendelijk voor de portemonnee, terwijl IP-systemen uitpakken met slimme functies die future-proof zijn en meer flexibiliteit bieden, maar ook meer netwerkkennis en onderhoud vragen. Laat waarvoor u kiest hoofdzakelijk afhangen van: klantwensen, projectgrootte en budget. Op de volgende pagina's duiken we praktisch in de need-to-knows over de 2-draadstechniek.



Van kleine woningen tot grote residenties

2Voice is geschikt voor installaties van elke omvang: van kleine gezinswoningen en appartementen tot villa's en grote residenties met meerdere gebouwen.



Ideaal bij renovaties

2Voice maakt gebruik van de bestaande bedrading. Dat draagt bij tot een snellere installatie en de mogelijkheid om ook in oude gebouwen innovatieve, geïntegreerde technologische oplossingen te voorzien, zonder dat er breekwerk nodig is.



Voordelen voor u én voor uw klanten

U geniet ongeëvenaard installatiegemak dankzij een techniek waarbij het niet mis kan gaan. Snel onderhoud is mogelijk (ook als de installatie in werking blijft). Geen onderbreking van de functionaliteit bij kortsluiting aangezien de aftakbeveiliging ervoor zorgt dat de stijgleiding blijft functioneren.



URMET CALL ME

Is een slimme applicatie die traditionele deurintercomsystemen transformeert naar een connected ervaring. Deze innovatieve interface verbindt de binnenpost met een smartphone, waardoor bewoners overal ter wereld kunnen zien wie er aanbelt, met hen kunnen praten en natuurlijk de deur openen.

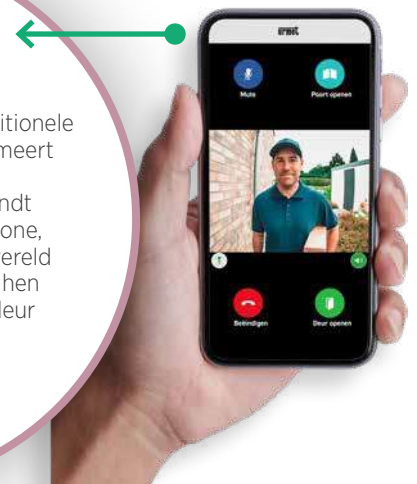

Mogelijkheden die uw klanten zullen smaken

Communicatie en beveiliging in één systeem



Intercom

- > Tot vier parallel aangesloten monitoren per appartement met intercom
- > Meerdere bedradingsconfiguraties: serieel, stervormig of gemengd
- > Brede point-to-point-verbindingen voor de binnenstations, ongeacht of deze zich in hetzelfde appartement bevinden



Conciërge

- > Oproepen via de buitenpost kunnen bij de conciërgebalie worden aangenomen en doorgeschakeld naar individuele binnenstations
- > Gebruikers kunnen op elk moment de conciërge bellen
- > Eenvoudige doorschakeling naar smartphones



Videobewaking

Beelden van verschillende camera's (max. 4) kunnen direct in het appartement op het beeldscherm van de deurintercom worden bekeken.



Deuralarm

Een lampje op de videodeurbel geeft aan wanneer de voordeur niet goed is gesloten (deze functie kan ook uitgeschakeld worden).



Tweede toegangscontrole

Het 2Voice-buitenstation is voorzien van een relais waarmee een poort of een tweede ingang kan worden bediend, en ook op afstand vanaf de binnenstations.



Extra functies

Het systeem kan worden uitgebreid met extra functies zonder dat er apparatuur moet worden toegevoegd, zoals verlichtingsregeling voor trappen of buitentrappen, een tuinirrigatiesysteem of andere gewenste functies.



Beltoon keuze

- > Alle 2Voice-binnenposten zijn voorzien van een regelaar voor het gespreksvolume
- > De dempfunctie (mute) schakelt het geluid uit; de dempstand wordt op het apparaat aangegeven
- > Ruime keuze aan signalen en beltonen die aan verschillende soorten oproepen kunnen worden toegewezen (verdiepingsoproep, oproep van de conciërge of buitenpost)



Telefonie

Mogelijk om aan te sluiten op een PABX, telefoons, en smartphones.

2VOICE - BASISELEMENTEN

Bij een deurcommunicatiesysteem draait natuurlijk alles om de sterren van de show: de buitenpost en één of meerdere binnenposten. Die zetten we in de volgende hoofdstukken uitgebreid in de verf. Maar achter de schermen spelen nóg een paar slimme basiselementen een onmisbare rol. Voor een complete 2Voice-installatie heeft u meer nodig dan alleen een knappe entree en een stijlvolle binnenpost. Ontdek hier de bouwstenen die uw installatie helemaal af maken.



1783/724 2Voice Alpha basis kit met 1083/48 audio/video module + 1083/23 voeding



1783/733 2Voice Alpha kit met 1168/1 en 1168/46 digitale oproepmodule, 1083/48 audio/video module en 1083/20A voeding



1783/758 2Voice Alpha kit met 1083/48 audio/video module en 1083/53 interface 2 buitenposten, 2 stijgleidingen



1083/20A 2Voice voeding 48Vdc 80W, 10 modules



1083/23 2Voice voeding 48Vdc 60W, 6 modules



1083/53 2Voice interface 2 buitenposten, 2 stijgleidingen



1083/50 2Voice interface 2 buitenposten, 4 stijgleidingen



1083/55 2Voice ster videoverdeler 1 IN, 4 OUT



1083/75 2Voice interface 4 buitenposten, 4 stijgleidingen



1083/76 2Voice hub tot maximaal 4x 1083/75



1750/50 2Voice inplugbare serie videoverdeler in/out voor monitoren 1750/1 en 1760/6



1083/94 2Voice rol met 100 meter kabel



1083/92 2Voice rol met 200 meter kabel



1083/59 IPerCom-2Voice gateway

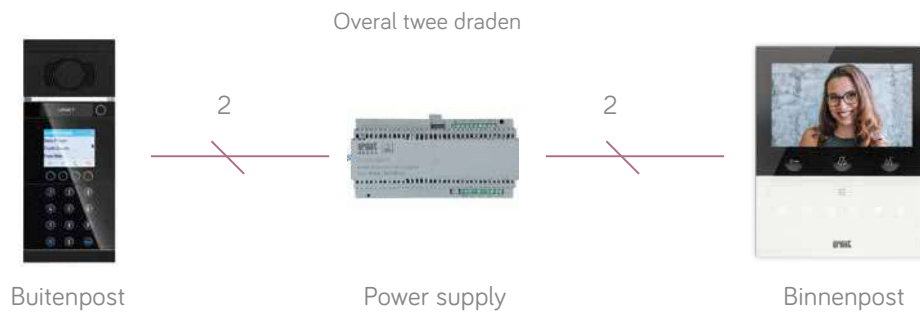

IPerCom van Urmet is **een modern IP-gebaseerd gebouwcommunicatiesysteem** dat ontwikkeld is voor appartementen, kantoren en mixed-use projecten. Het combineert video-, audio- en toegangsbeheer op basis van standaard IP/SIP-technologieën, met een **focus op schaalbaarheid, integratie en gebruiksgemak**. Van stijlvolle buitenposten tot handige binnenposten en een smartphone-applicatie om bezoekers te begroeten, deuren te openen en pakketjes te beheren was nooit zo eenvoudig. Voor ontwikkelaars en installateurs betekent het: **een modern maar tijdloos design, minder rommel met kabels en een systeem dat meegroeit met elk project.**



De sterktes van IP

- > Eenvoudig te installeren binnen bestaande IP-netwerken, zonder dat er netwerkinstellingen of configuraties op routers nodig zijn
- > Groot aantal hoofd- en secundaire buitenposten en meer gelijktijdige gesprekken
- > Weergave van beelden van IP-camera's die op hetzelfde netwerk zijn aangesloten en activering van relais voor aanvullende diensten (bv. verlichting inschakelen, toegangsbeheer)
- > Dubbel beveiligingsniveau met aparte wachtwoorden voor de systeembeheerder en de installateur, alle gegevensverkeer is versleuteld
- > Elke IPerCom-gebruiker kan gebruik maken van de Urmet CallMe-app, waarmee videogesprekken van de deurintercom kunnen worden doorgeschakeld naar een smartphone.

MET HET IPERCOM-SYSTEEM KUNNEN INSTALLATEURS

- > tot 1000 IP-apparaten ondersteunen
- > werken op bestaande netwerken met andere reeds geïnstalleerde apparaten
- > configureren met de IPerCom Configurator



URMET CALL ME

Urmet heeft een eigen applicatie waarmee eindgebruikers videogesprekken van hun deurbel kunnen doorschakelen naar hun smartphone. Via de app kunnen ze een video-oproep beantwoorden, de deur of poort openen en nog veel meer. U leest er alles over op pagina 70.

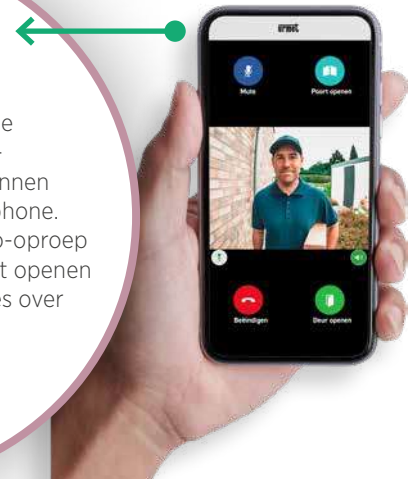

DE STERKTES VAN IPERCOM VOOR INSTALLATEURS

Eenvoudige installatie

PoE-ondersteuning vermindert bekabeling (geen aparte voedingskabels).
Modulaire deurpanelen en IP-binnenposten zijn plug-and-play.

Bekende standaarden

SIP/IP maakt integratie met bestaande netwerken en VoIP-systemen eenvoudig; minder beperkingen.

Centraal of remote beheer

Configuratie en firmware-updates op afstand besparen tijd op servicebezoeken.
Flexibiliteit en schaalbaarheid: geschikt voor ééngezinswoningen tot grote projecten. Extra binnenposten en units zijn gemakkelijk toe te voegen.

Snellere inbedrijfsstelling

Configuratie tools en templates versnellen projectoplevering.

Betrouwbaarheid en Onderhoudsgemak

Duidelijke diagnosetools en foutlogging, vaak compatibel met netwerkmonitoring.

DE STERKTES VAN IPERCOM VOOR PROJECTONTWIKKELAARS EN GEBOUWBEHEERDERS

User friendly voor de eindklant

Video-oproepen naar via een binnenpost of smartphone-app verhoogt wooncomfort en veiligheid.

Future proof en schaalbaar

IP-architectuur maakt latere upgrades en uitbreidingen mogelijk zonder grote renovaties.

Multi-tenant en rechtenbeheer

Eenvoudig verschillende toegangsniveaus en administratie per gebouw/segment instellen.
Kostenbeheersing: lagere bekabelings- en installatiekosten (door PoE), minder onderhoudskosten dankzij remote management.

Integratie met smart building en beveiliging

Combineer intercom met toegangscontrole, CCTV en gebouw-automatisering voor een samenhangend systeem.

Merkwaarde en esthetiek

Urmet staat bekend om hoogwaardige, stijlvolle buiten- en binnenposten die bijdragen aan de uitstraling van nieuwbouwprojecten.



IPERCOM - BASISELEMENTEN

Bij een IP-deurcommunicatiesysteem staan de buitenpost en één of meerdere binnenposten natuurlijk centraal. Deze zetten we in de volgende hoofdstukken uitgebreid in de kijker. Maar een slimme IP-installatie draait ook op een sterke technische basis. Naast de zichtbare onderdelen zijn er dus nog enkele essentiële basiselementen nodig om alles vlot, stabiel en perfect verbonden te laten werken. Tijd om ook die stille krachten even in de spotlight te zetten.



1060/41 IPerCom binnentoestel met hoorn, audio voor de receptie



1039/44 PoE switch 4 + 4 poorten



1060/48 IPerCom Alpha audio/video deurluidspreker-module



1060/84 IPerCom actuator relais



1060/1 IPerCom systeem server nodig vanaf 1000 tot 4000 apparaten



1060/37 IPerCom systeem interface voor liften

1060/43 IPerCom videofonie software voor Windows (usb stick)

DIGITALE DEURINTERCOMSYSTEMEN

De functionaliteiten van 2Voice en IP op een rij



VOORDELEN EN TOEPASSINGEN

Twee **niet-gepolariseerde draden** voor een snelle en eenvoudige installatie. Ideaal voor eengezinswoningen en grote wooncomplexen met 16 hoofdingangen, 32 stijgleidingen, 127 gebruikers per stijgleiding: goed voor in totaal 4064 gebruikers. Inclusief intercomfunctie met vier monitoren in parallel, geïntegreerde videobewaking en beheer van een tweede ingang.

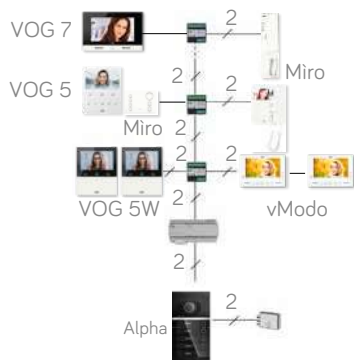

VOORDELEN EN TOEPASSINGEN

Maximaal uitbreidbaar: onbeperkt aantal gebruikers, stijgleidingen, schakelborden en gesprekken. Geschikt voor glasvezel. Ideaal voor grote woon- of werkcomplexen met hoge integratie-eisen (toegangscontrole, schakelborden, inbraakalarmssystemen, videobewakingssystemen, intercomsystemen). Zelfdiagnosesysteem voor het controleren van de systeemstatus.



VERGELIJKINGSTABEL

Aantal gebruikers	4064	1000 (4000 door gebruik te maken van 1060/1)
Afstand tussen binnen en buitenpost	1000m	ongelimiteerd
Mix audio/video	JA	JA
Privacy tijdens gesprekken	JA	JA
Intercom	JA	JA
Hoofd-/neveningangen	16 hoofd + 64 neven	Binnen de limiet van 1000 apparaten (of 4000 als er ten minste één 1060/1 wordt gebruikt)
Toegangscontroleintegratie	JA	JA
Aansluitmogelijkheden voor PABX-systemen	JA	NEE
Compatibel met videobewakingssystemen	JA	JA
Compatibel met technologische alarmssystemen	NEE	JA
Switchboard	JA (1)	JA (10)
Gebruikt bestaande bedrading	JA	NEE (het is geen IP-netwerk)
Soort draad	1083/94 (niet verplicht) (100m) 1083/92 (200m)	IP kabel
Kit	1783 serie	JA

TOEPASSINGEN

Kleine systemen	JA	JA
Medium systemen	JA	JA
Grote systemen	NEE	JA

DE VOORDELEN VAN 2VOICE EN IP

Breng in kaart welke toepassing het best aansluit bij uw project

Bekabeling en installatie

> 2-draads

Eenvoudige bekabeling, vaak voeding en signalen over dezelfde twee draden; minder voorbereiding en snel te installeren.

> IP

Netwerkbekabeling (UTP/CAT5e of hoger) of wifi; meer planning voor netwerkpunten en eventueel PoE.

Functionaliteit en mogelijkheden

> 2-draads

Basis audio/video, deuropener, eenvoudige belconfiguratie; beperkt in extra functies.

> IP

Uitgebreide features (HD-video, app-toegang, cloud-opslag, integratie met slimme woningen, meerdere endpoints, notificaties).

Kwaliteit en schaalbaarheid

> 2-draads

Betrouwbaar en stabiel voor kleinere installaties; beperkt in beeldkwaliteit en aantal apparaten.

> IP

Hoge beeld/audio kwaliteit, eenvoudig schaalbaar naar veel apparaten en locaties.

Netwerk en IT-eisen

> 2-draads

Weinig netwerkkennis nodig; onafhankelijk van klantnetwerk.

> IP

Vereist netwerkbeheer (IP-adressen, switches, QoS, beveiliging); kan impact hebben op bestaand netwerk.

Betrouwbaarheid en latentie

> 2-draads

Lage latentie, robuust bij stroom- of netwerkproblemen (afhankelijk opzet).

> IP

Afhankelijk van netwerkcondities; eventueel hogere latentie (meer vertraging tussen actie-reactie of haperingen), maar vaak acceptabel.

Beveiliging en privacy

> 2-draads

Minder blootstelling aan cyberaanvallen (simpeler protocol).

> IP

Meer risico's zonder goede beveiliging (encryptie, firewalls, updates noodzakelijk).

Kosten

> 2-draads

Vaak lagere kosten bij kleine projecten.

> IP

Hogere kosten voor netwerkhardware en configuratie, maar beter future-proof en veelzijdiger op lange termijn.

Samengevat

Kies 2Voice voor eenvoudige, betrouwbare en kostenefficiënte installaties; kies IPerCom voor maximale functionaliteit, integratie en schaalbaarheid, mits netwerkkennis en beveiliging aanwezig.

DE EVOLUTIE VAN DE GEÏNTEGREERDE GEBOUWCOMMUNICATIE

Appartementsgebouw Indeling van de **2Voice** woonapplicatie

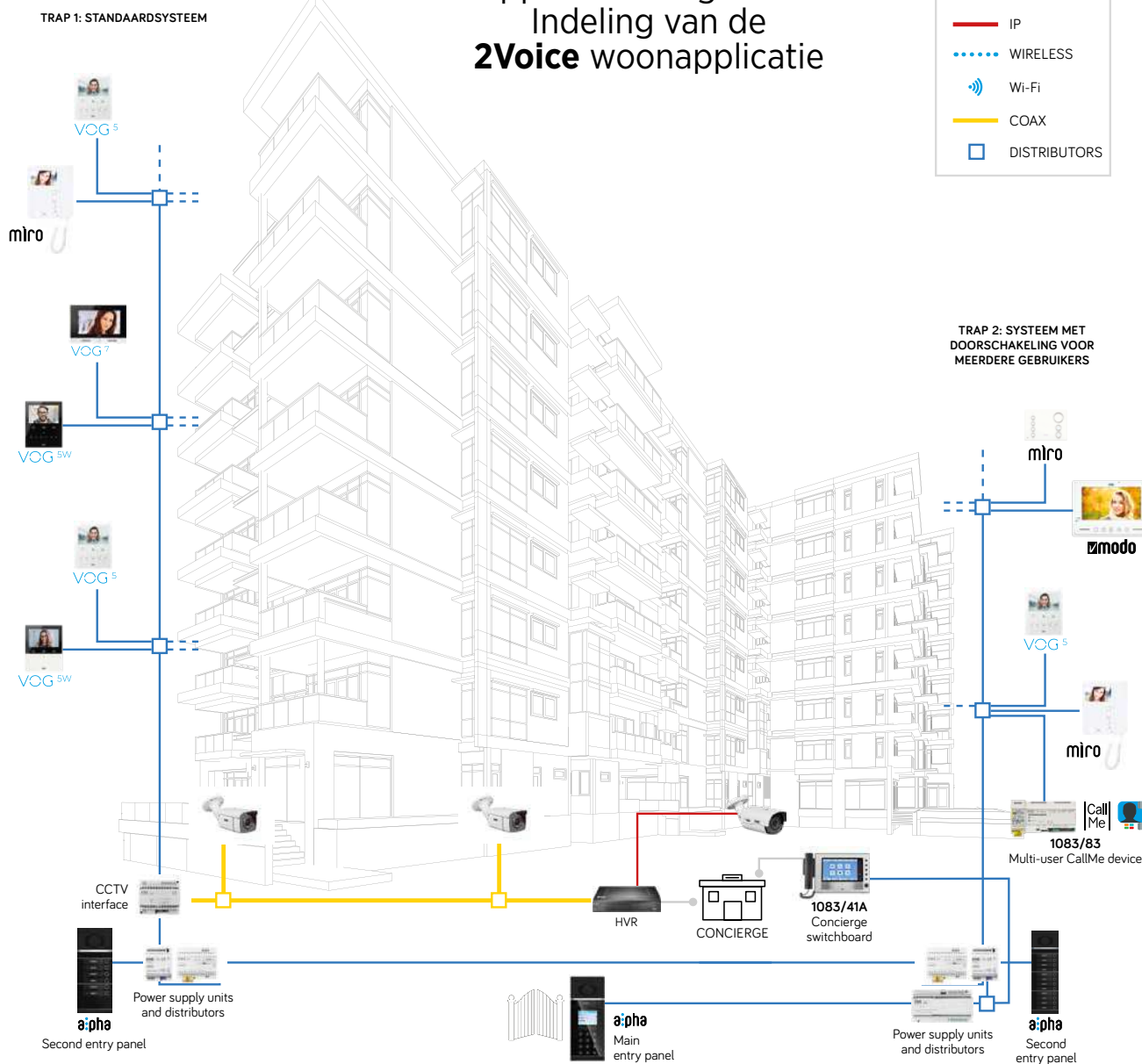
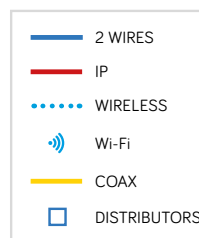

Groot aantal hoofd- en secundaire buitenstations en meerdere gelijktijdige gesprekken.



Bekijken van beelden van IP-camera's aangesloten op hetzelfde netwerk en activering van relais voor extra diensten (bv. verlichting inschakelen, toegangs-/uitgangsbeheer).



Eenvoudig te installeren binnen bestaande IP-netwerken zonder voorbereiding van het netwerk of configuratie van de router.

Appartementsgebouw Indeling van de **iPerCom** woonapplicatie

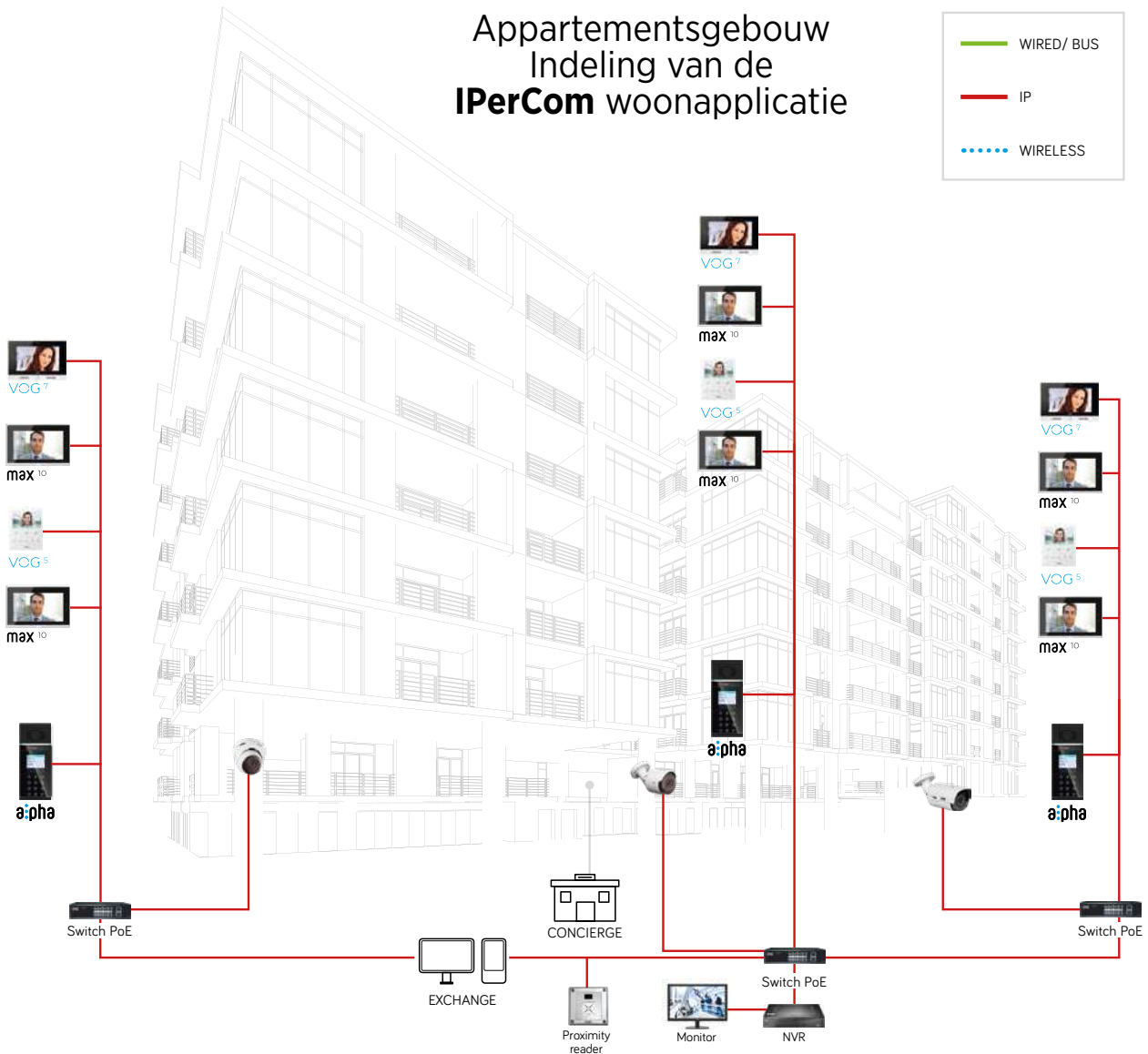
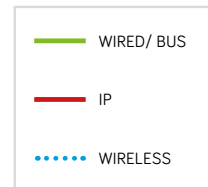

Dubbel beveiligingsniveau met afzonderlijke wachtwoorden voor beheerder en installateur; alle data is gecodeerd.



Elke iPerCom-gebruiker is compatibel met de Urmec CallMe-app, die deurtelefoongesprekken naar een smartphone doorstuurt.

NEW ONYX



Redefining the standards of
elegance and protection

urmet

Producten | Hoofdstuk 2

BUITENPOSTEN



Urmet Alpha

Urmet Onyx

Urmet ALPHA

De bekroonde Urmet Alpha buitenposten zijn hét handelsmerk van het Italiaanse Urmet. De crème de la crème voor installateurs die kwaliteit, installatiegemak en flexibiliteit verkiezen.

Deze deurcommunicatie-oplossing combineert gebruiksgemak met technische topklasse en een prachtig, tijdloos ontwerp.

Urmet brengt in 2026 hun bekroonde ALPHA-product op de markt in Full Black.



- ✓ Hyperkwalitatief, strak design
- ✓ Modulaire opbouw
- ✓ Oneindige combinaties mogelijk
- ✓ Verkrijgbaar in audio en video

alpha
Modular entry panel

UITVOERING

Modulair opgebouwd

De modulaire opbouw van deze prachtige buitenposten maakt elke configuratie mogelijk. U kiest tussen audio of video. U kiest het aantal benodigde drukknoppen in een enkele of een dubbele rij, hoe hij bij voorkeur wordt bevestigd en natuurlijk de kleur. De Alpha buitenpost is ontworpen om installatiewerk te vereenvoudigen. Dankzij plug-and-play flat cables zijn verbindingen tussen modules snel gelegd, zonder complexe bedrading. De compatibiliteit met zowel 2Voice als IPerCom systemen maakt Alpha geschikt voor diverse toepassingen, van renovatie tot nieuwbouw.

TECHNISCHE SPECIFICATIES

Afmetingen en montage	Breedte 125 mm, Diepte 25 mm Lengte afhankelijk van de gekozen configuratie Inbouwdiepte: 12 mm Opbouwdiepte: 29 mm (afhankelijk van gekozen configuratie)
Modulair systeem	1 tot 4 modules. Uitbreidbaar tot 90 drukknoppen of tot 4096 gebruikers met digitaal displaypaneel
Materiaal en afwerking	Gelakt staal met zwart metacrylaat/acryl
Camera	Groothoek kleurencamera met kijkhoek tot 160°. Geïntegreerde nachtverlichting via LED en automatische lichtsensor.
Weerstand en duurzaamheid	IP66 / IK08
Programmatie	2 types programmering: Standaard en geavanceerd. Meer informatie op de volgende pagina's.
Systemen	Voor 2-draads- & IP-systemen 

KLEUREN

Zwart / Grijs

Als u het aan ons zou vragen dan trekken wij zonder schroom de kaart van de nieuwe Full Black versie. Die past wat ons betreft bij elke architectuur. Deze buitenpost bestaat ook in het elegant grijs.

ACCESSOIRES

Er zijn heel wat uitbreidingsmodules en accessoires beschikbaar voor de Alpha buitenpost. Dat is ook net één van de grote sterktes van het systeem: u bouwt het modulair op afhankelijk van toegang, aantal bewoners, beveiliging en comfort. Hieronder enkele nuttige accessoires met hun artikelnummer.

Displaymodule	1168/1 3.5" kleurendisplay LCD-directory voor bewonerslijst 4 programmeerbare toetsen Afmetingen: 124 x 90 mm
Numeriek keypad	1168/46 Cijferklavier met LED-verlichte toetsen voor deurcode/opening Tot 22 toegangscode Werkt samen met displaymodule
Alfanumeriek keypad	1168/49 Uitgebreid toetsenbord met letters en cijfers voor zoeken op naam/appartement Interessant voor grotere appartementsgebouwen
Mifare Plus badgelezer	1168/45 Contactloze badge-/tagtoegang Compatibel met Mifare Plus sleutels



VIDEO INTERCOM



ALPHA BUITENPOST

DÉ KEUZE VOOR INSTALLATEURS



a:pha

Modular entry panel

MODULAIR GEMAK VOOR DE INSTALLATEUR, KWALITEIT & DESIGN VOOR DE EINDKLANT

De Alpha buitenpost is ontworpen om installatiewerk te vereenvoudigen. Dankzij plug-and-play flat cables zijn verbindingen tussen modules snel gelegd, zonder complexe bedrading. De compatibiliteit met zowel 2Voice als IPerCom (IP) systemen maakt Alpha geschikt voor diverse toepassingen, van renovatie tot nieuwbouw. 2Voice staat bekend om zijn snelle installatie via slechts twee draden, wat de installatietijd én het installatiegemak bevordert. Daarbovenop geniet u maar liefst 5 jaar garantie op alle Urmet 2Voice producten.

De montage zelf is in slechts enkele stappen gepiept. U heeft enkel gereedschap nodig om het wandframe te bevestigen en het elektrische slot aan te sluiten. Alle andere onderdelen zijn ontworpen voor klikmontage.

SLIM EN FLEXIBEL IN GEBRUIK

Ook na de installatie blinkt de Alpha buitenpost uit in gebruiksgemak. Dankzij wifi-configuratie via smartphone of tablet is programmeren kinderspel, zonder extra bekabeling of softwaretools. De bedrukkers zijn vrij toe te wijzen aan appartementen en reeds geprogrammeerd af fabriek, wat veel tijd bespaart op locatie.

Het modulaire ontwerp biedt nog een extra troef: eenvoudige uitbreiding en aanpassing bij toekomstige behoeften, zoals extra appartementen of functiemodules. Voor installateurs betekent dit minder gedoe en meer controle over de configuratie.

DESIGN DAT OPVALT, OF JUUST NIET

De buitenpost is duurzaam ontworpen, met een IP66- en IK08-classificatie, wat maximale bescherming biedt tegen stof, water en schokken. Hierdoor is het systeem geschikt voor zowel residentiële als commerciële toepassingen – en wordt de noodzaak voor onderhoud tot een minimum beperkt. Met een slank profiel van slechts 29 mm opbouw (12 mm inbouw) is de Alpha buitenpost discreet en stijlvol. Het minimalistische ontwerp past perfect bij moderne architectuur, wat gewaardeerd wordt door zowel bewoners als architecten.

VOORGEPROGRAMMEERDE AUDIO EN VIDEOKITS

Ook de gekende voorgeconfigureerde audio én videokits van Urmet vanaf 1 woonunit tot 10 appartementen zijn nu ook verkrijgbaar met de nieuwe buitenpost in full black. Met deze kits kunt u onmiddellijk aan de slag. U kiest voor hoeveel woonunits u deurcommunicatie nodig heeft en de kleur van de buitenpost. U ontvangt een kant-en-klare installatiekit, in een mooie verpakking. Met 3 eenvoudige stappen is de buitenpost klaar voor gebruik. Op de verpakking van deze kits vindt u een QR-code die u bij wijze van ondersteuning leidt naar een duidelijke installatievideo (*zie ook p.34*).

CONCLUSIE

De **Urmet Alpha buitenpost** is dé keuze voor installateurs die kwaliteit, duurzaamheid en flexibiliteit verkiezen. Urmet lanceert de Alpha buitenpost in 2026, naast de bestaande kleuren, in **Full Black**. Het systeem combineert gebruiksgemak met technische topklasse en een prachtig, tijdloos ontwerp.

Met **5 jaar garantie** op 2Voice-systemen, is dit een investering die rendeert – voor u én uw klant.

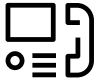

De eerste modulaire keypad zonder lijst

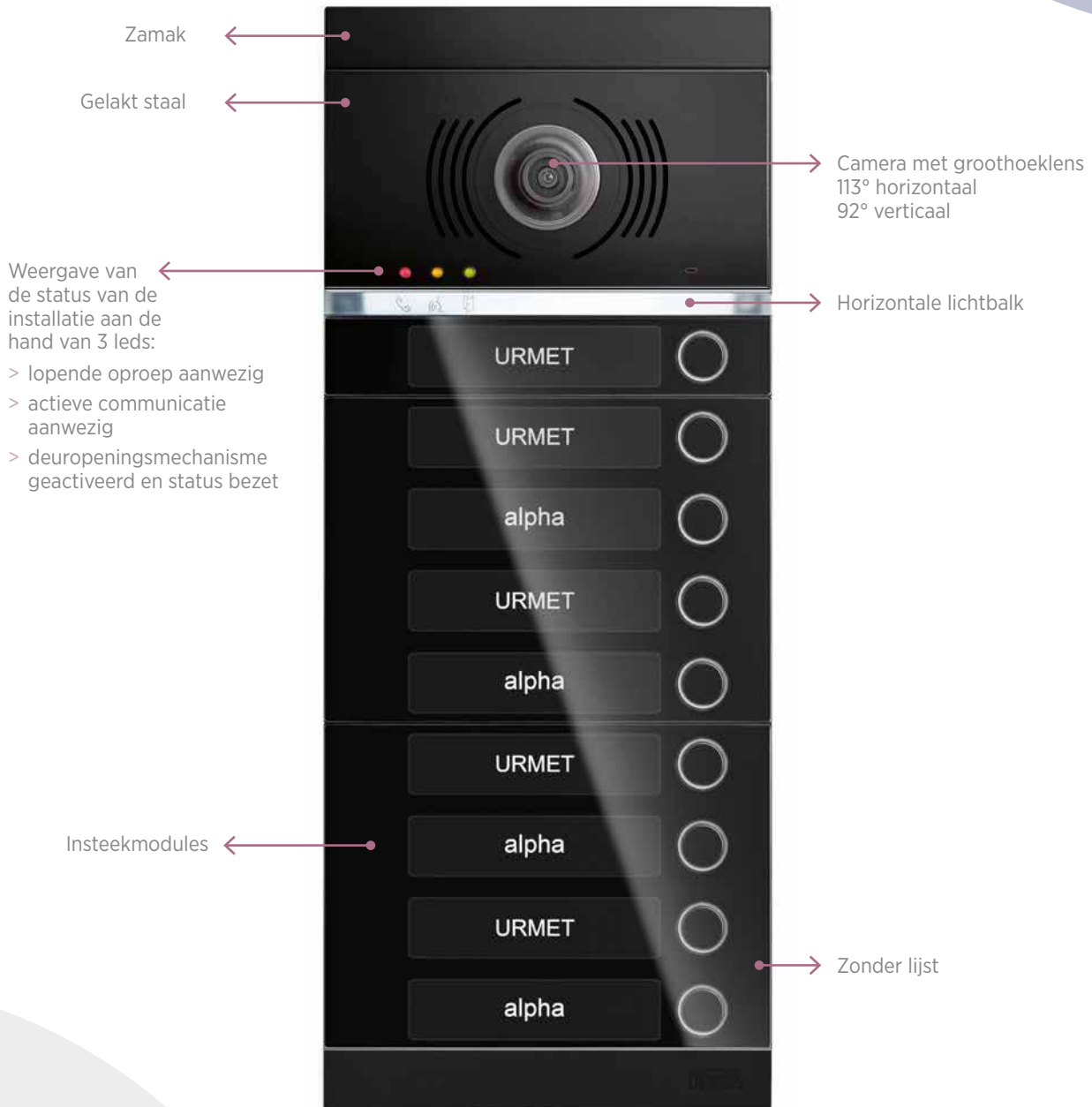

Maximale bestendigheid tegen externe invloeden



Programmering op keypad of met smartphone/tablet/pc

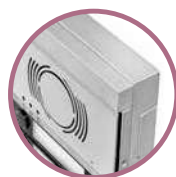

De slankste op de markt in de opvallende versie



Camera met groothoeklens



Kortere installatietijd

De montage in een aantal stappen

Voor de assemblage **is geen enkel gereedschap** nodig, met uitzondering van de bevestiging van het frame, de aansluitingen op de **staander** en het elektrische slot. Alle andere componenten van de Alpha keypads zijn inklikbaar, terwijl voor de onderlinge aansluitingen tussen de modules de meegeleverde voorbedrade flatkabels gebruikt worden.

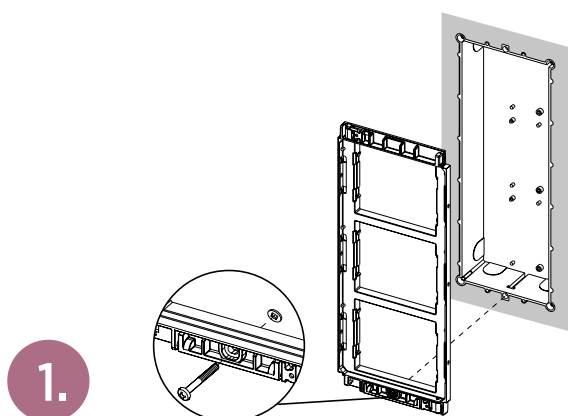

1. De schroef die samen met het product geleverd wordt, wordt gebruikt voor de bevestiging van de onderkant en het frame aan de inbouwdoos in de muur.

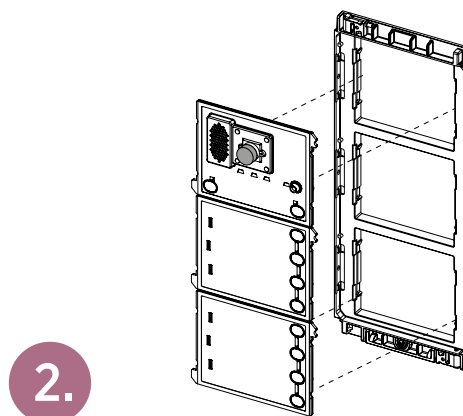

2. Vervolgens worden de verschillende modules op het frame aangebracht en worden deze onderling met de geleverde flat-kabels aangesloten.

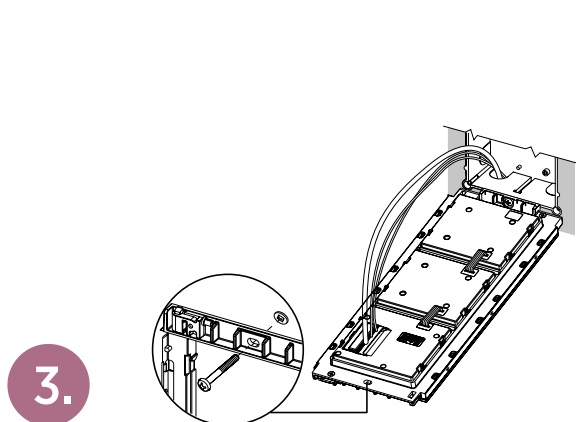

3. De twee draden van de 2Voice-stander en de draden van het elektrische slot worden aangesloten, terwijl alles met de andere schroef aan de bovenkant van het frame wordt bevestigd.

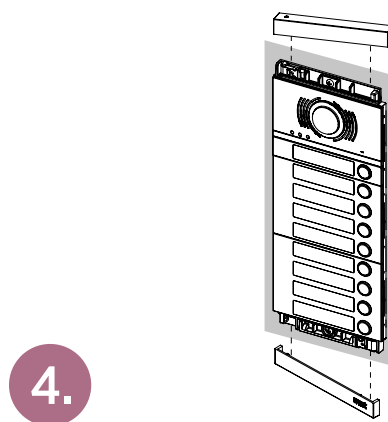

4. Rond de installatie af door de sierfrontjes en de boven- en onderkanten aan te brengen.

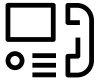

Ontworpen om modulaair te zijn

AANPASBAARHEID
EN VEELZIJDIGHEID,
SLEUTELWOORDEN
VAN DE
ALPHA KEYPADS

DE SAMENSTELLING

1. Bepaal de noden en **kies de basisset** van de installatie die het meest geschikt is.

Basiset videofonie
1783/724

Set uitbreiding 2^{de}
videfoon buitenpost
1783/758

2. **Breng het frontje** zonder of met een enkele of dubbele knop aan.

MET EEN ENKELE KNOP



MET DUBBELE KNOP



3. **Kies de modules** met 4 knoppen (enkelvoudige versie) of 8 knoppen (dubbele versie).



4. Selecteer de **gewenste frontjes** met knopafdekking.

5. Voeg ter afronding de **aanvullende modules** toe.

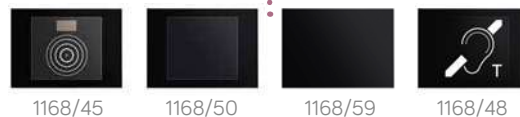

INBOUWVERSIE

OPLIGGENDE VERSIE

6. **Kies de frames** of de **opliggende dozen met frame** voor de afwerking van de keypad.



DE PROGRAMMERING VOOR 2VOICE-SYSTEMEN

Voor installaties met **een enkele keypad** op een enkele staander is **geen** enkele programmering **vereist**.

Standaard niveau

Voor installaties met maximaal **2 primaire keypads** en **2 secundaire keypads** volstaat de **STANDAARD PROGRAMMERING** waarmee 5 werkingsparameters beheerd kunnen worden.

- > PRIMAIRE of SECUNDAIRE keypad
- > ID keypad 0 of 1
- > Vrij deuropeningsmechanisme of met oproep
- > Een of twee actieve knoppen op geluids- of beeld-/geluidsmodule
- > Knop voor oproep naar regelmodule JA/NEE.

∴ Voor de programmering wordt **uitsluitend de knop** op de geluids- of beeld-/geluidsmodule gebruik. ∴



Geavanceerd niveau

Voor **alle andere typen** installaties of voor het wijzigen van de parameters van de installatie wordt de **GEAVANCEERDE programmering** gebruikt. Deze is net zo eenvoudig en intuïtief.

Deze programmering wordt geactiveerd met een **Wifi direct-verbinding** tussen de keypad en een **smartphone, tablet of pc**, zonder dat extra software nodig is: de **internetbrowser** die reeds op het gebruikte apparaat aanwezig is, **volstaat**. Een internetverbinding is dus niet nodig.

Door de pagina's in de geluids-, beeld-/geluidsmodule of het display (in het geval van een digitale oproepmodule) **te openen**, is het volgende mogelijk:



1.

Beheer van de algemene systeemparameters



2.

Invoeren van namen en deuropeningscodes



3.

Combineren van verschillende knoppen en appartementen, zonder topologische beperkingen of installatielimieten



4.

Opslaan en versturen van de configuratie naar de module. Bewaren op smartphone, tablet of pc van **een kopie van het programmeerbestand** dat voor eventueel later onderhoud kan worden gebruikt

onyx

Redefining protection



ONYX is de nieuwe generatie IP-toegangspanelen waar minimalistisch design samengaat met geavanceerde toegangstechnologie. ONYX is ontworpen om de beveiligingsnormen in woon- en bedrijfsgebouwen te verhogen en integreert meerdere toegangscontrole-opties in één naadloze oplossing:

- Live gezichtsherkenning en QR-code toegang
- Volledig digitale bediening
- Geïntegreerde twee-factorauthenticatie
- Strak design met verfijnde afwerking in full-black

UITVOERING

Het nieuwe ONYX IP-toegangspaneel is een afgewerkt toestel uit 1 stuk (niet modulair). De voordelen voor de installateur zijn: de snelle IP/PoE-installatie, de all-in-one opbouw en de eenvoudige remote configuratie via het IPerCom/IPerCloud systeem. Daarnaast vermindert het systeem de nood aan aparte toegangscontrolehardware dankzij geïntegreerde functies zoals gezichtsherkenning, QR-toegang, MIFARE-lezer en cloudbehaar in één toestel.

KLEUREN

Full black

Het ultra moderne uiterlijk, ondersteund door robuuste materialen en zorgvuldige afwerking, zorgen ervoor dat ONYX naadloos in elke omgeving past.

TECHNISCHE SPECIFICATIES

Display	10" Touchscreen TFT LCD met 800x1280 resolutie
Camera's	3 camera's. 2 voor gezichtsherkenning (live) en 1 voor video deurintercom 2.1Mp/Full HD hoofd camera
Toegang	MIFARE + key reader
IPerCom/IPerCloud	IP-toestel, maar kan ook worden gebruikt voor 2Voice videofonie met gateway code 1083/59



QR-code lezer	Ja
Sabotagedetectie	Ja
IP/IK	IP66 - IK08
Bevestiging	Verzonken of wandmontage
Voeding	PoE-voeding en ingang voor lokale voeding 15-24 V

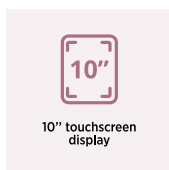

10" touchscreen display

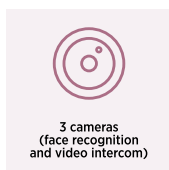

3 cameras (face recognition and video intercom)

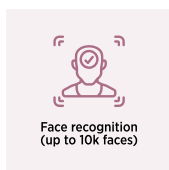

Face recognition (up to 10k faces)



2-factor authentication via QR code

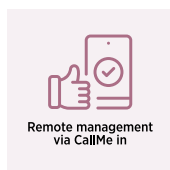

Remote management via CallMe in

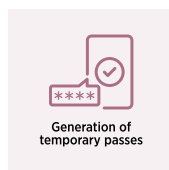

Generation of temporary passes

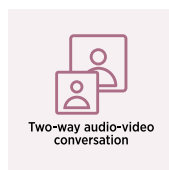

Two-way audio-video conversation

ONYX BUITENPOST EN ACCESSOIRES



1160/16 IP-toegangspaneel ONYX



1060/51 IPerCom opbouwdoos voor buitenpost Onyx

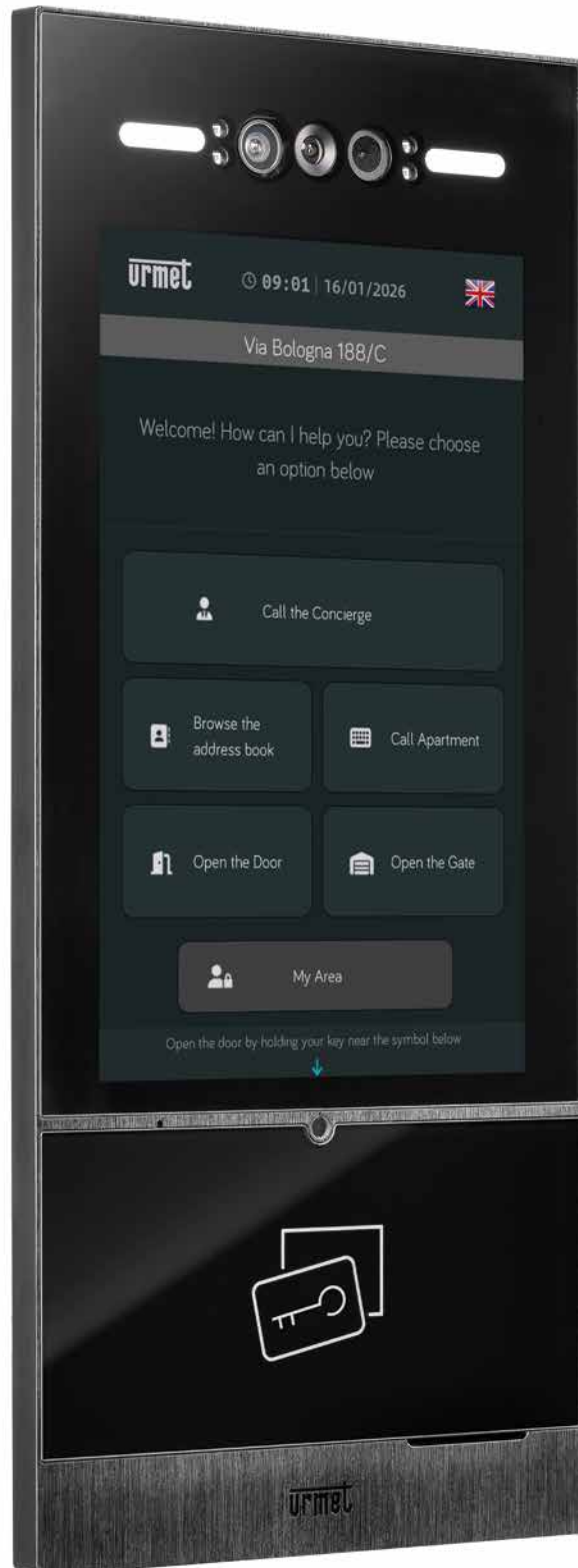



Design en technologie volledig zwart

Met zijn strakke lijnen, volledig zwarte afwerking en groot touchscreen is het ONYX-toegangspaneel een toonbeeld van elegantie en eenvoud.

Geavanceerde IP-technologie, verschillende bedieningsmodi en tweefactorauthenticatie zetten nieuwe maatstaven voor de beveiliging van toegangscontrole.



Toegangsbeveiliging op het hoogste niveau

Onyx biedt twee geavanceerde authenticatiemethoden, ontworpen om het hoogste niveau van toegangscontrole te garanderen en een **eenvoudige, intuïtieve gebruikerservaring** te bieden:

- > Gezichtsherkenning: biometrisch, veilig, intelligent
- > Tweefactorauthenticatie: maximale bescherming, zelfs bij onvoorziene omstandigheden.



Smartphone management met de CallMe app

Met de Urmet CallMe-app kunnen bezoekers en externe toegang volledig veilig worden beheerd vanaf een smartphone. De nieuwe functie '**Security Pass Mode**' biedt nog meer controle door tijdelijke, gepersonaliseerde toegangskaarten voor bezoekers te genereren in drie verschillende modi, afgestemd op elke operationele behoefte.



Geavanceerde bediening en connectie

De **Picture-in-Picture-technologie** van Onyx maakt tweeweg audio- en videocommunicatie mogelijk tussen het externe paneel en de interne monitor, waardoor beide beelden tegelijkertijd kunnen worden bekeken. Tweeweg audio- en videogesprekken zijn beschikbaar voor de Urmet VOG7 en MAX10 IP-videodeurtelefoons.



urmet

BINNENPOSTEN



VOG⁵

VOG^{5W}

VOG⁷

vModo

MAX¹⁰

Vergelijkingstabel

VOG

Videofonie die u zonder moeite bedient via stem- en gebaren-technologie

Hoe kan het ook anders, met een ravissant Italiaans design.



Open de deur naar de toekomst

VOG staat voor voice or gesture. Stem of gebaren dus. Met de VOG-reeks van Urmet opent u letterlijk de deur naar de toekomst wat betreft videofonie. Met VOG kunnen bezoekers (uiteraard) aanbellen en bewoners de deur openen. Daarenboven kunnen ze live beelden bekijken via de high-end camera's en ze bedienen met eenvoudige spraakopdrachten en gebaren. **Dit is geen klassieke videofoon meer, noem het gerust een thuismonitor waarmee u uw domoticasysteem en thuisdiensten beheert.**

Onze Urmet-collega's stelden deze gloednieuwe productreeks dan ook met gepaste trots voor aan maar liefst 1600 aanwezige installateurs en nog eens duizenden enthousiaste partners via een live videostream vanuit het iconische Lingotto, in Turijn. Eveneens de plek waar Urmet hun toonaangevende video-intercomsystemen en gebouwwautomatisering ontwerpt en ontwikkelt.





Wat deze productreeks uniek maakt?

Daniele Micheletti, productmanager videofonie bij Urmet: “De sterktes van de VOG-reeks zijn werkelijk talrijk en uniek. Het zijn niet alleen geavanceerde apparaten op technologisch vlak en in gebruik, het is een veelzijdige en innovatieve video-intercomoplossing.”

“Een technologisch hoogstandje, maar wél beschikbaar en gebruiksvriendelijk voor iedereen. Ook voor bewoners en bezoekers met een handicap.

Technologie moet ook toegankelijk zijn voor de meest kwetsbaren door hen ondersteuning, hulp en bescherming te bieden.”

Hoe werken de VOG-monitors precies?

De VOG intercom kan op 3 verschillende manieren worden bediend:

- > **Met touch**
door de display aan te raken
- > **Via stem**
door de instructie uit te spreken in de VOG intercom
- > **Via gebaren**
door met handgebaren de instructie kenbaar te maken voor de monitor

Functies zoals het inschakelen van het display, het openen van de deur, het beëindigen van een gesprek etc. kunnen allemaal op deze manieren worden bediend.

Bovendien kan het VOG-systeem worden geïntegreerd met andere slimme apparaten en domoticasystemen. Kortom: voor nog meer gemak en controle. **Zo zorgt deze geavanceerde innovatie voor een totale verbinding met het huis.** Een grote troef voor uw klanten.

Afhankelijk van het type videofoon zijn er nog meer opties beschikbaar.

3 types, met telkens meer mogelijkheden: VOG 5 - VOG 5W - VOG 7

> VOG 5

Deze 5” videofoon is uitgerust met soft touch toetsen. De functies kunnen direct worden geactiveerd door op de bedieningsknoppen te drukken. Maar ook met gebaren die de speciale sensor activeren. Nog een grote plus aan deze versie is dat de antwoord- en deuropenerfuncties ook door slechtzienden kunnen worden gebruikt.

Dit is mogelijk gezien het beeldscherm aan de zijkanten is voorzien van verhoogde markeringen die de positie van de toetsen aangeven.

> VOG 5W

De connected videofoon. Deze 5” videofoon heeft ook soft touch toetsen maar op een glazen, vlak oppervlak. Hiermee worden de eenvoudige lijnen en elegantie in de verf gezet. Via de Wi-Fi verbinding bij dit toestel kunnen oproepen worden doorgeschakeld naar smartphones. Een bijkomend voordeel hier is dat de VOG 5W ook compatibel is met **Amazon Alexa**.

> VOG 7

Deze 7” videofoon maakt het mogelijk om de typische intercomsysteemfuncties te gebruiken maar ook van de meest geavanceerde smarthome functies, **volledig touch-free**. Bovendien is de VOG 7 de eerste videofoon met **geïntegreerde eigen spraakassistent**.

Urmet VOG 5



VOG 5 is een 5-inch videodeurtelefoon met soft-touch-knoppen. De functies van deze monitor kunnen rechtstreeks worden bediend door op de bedieningsknoppen te drukken, maar ook via gebaren die de sensor activeren. De functies voor het beantwoorden van de deur en het openen van de deur zijn **ook geschikt voor mensen met een visuele beperking**. Het scherm is aan de zijkanten voorzien van reliëfmarkeringen die de positie van de knoppen aangeven. In de IP-versie worden ook alle functies op het scherm weergegeven met specifieke pictogrammen voor doven.

- Soft-touch-knoppen
- Geschikt voor gebruikers met een visuele beperking
- Slank, verfijnd ontwerp





UITVOERING

Videomonitor geschikt voor 2Voice of IP met een elegant en strak ontwerp. Ingang voor een etagebelknop en uitgang voor het doorverbinden van oproepen naar een externe bel. Ingang voor een paniekknop naar de centrale. Ondersteunt maximaal 3 intercomgesprekken met andere gebruikers.

TECHNISCHE SPECIFICATIES

Afmetingen	(B x H x D): 130 x 160 x 26 mm
Scherm	5-inch IPS Display met een resolutie van 800 x 480 px
Materiaal behuizing	Frontplaat in glas, behuizing in ABS kunststof
Bevestiging	Wandmontage of tafelmontage met adapter 1760/52

KLEUREN

Wit

De VOG5 is verkrijgbaar in een witte uitvoering.



Met VOG5 kunt u een videogesprek via de videodeurbel doorschakelen naar smartphones en tablets via de CallMe-app.

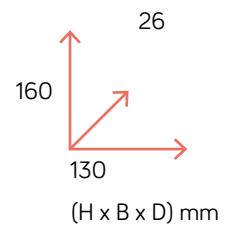
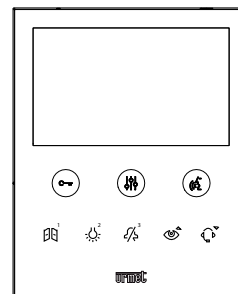

BINNENPOSTEN EN ACCESSOIRES



1760/6



VOG 5 hands-free videomonitor, wit, 5" display, voor 2Voice systeem



1761/6



VOG 5 hand-free videomonitor, wit, 5" display voor IP systeem

1760/52

Desktop stand voor VOG 5 en VOG 5W videomonitor

Urmet

VOG 5W 5+



VOG 5W is een 5-inch videodeurintercom met **soft-touch-knoppen** op een glazen oppervlak, wat zijn elegantie en strakke lijnen benadrukt. Dankzij de **ingebouwde wifi-verbinding** kunnen oproepen worden doorgeschakeld naar smartphones. Bovendien biedt hij ook de mogelijkheid om de belangrijkste functies contactloos te **bedienen via gebaren of spraakopdrachten**. Het apparaat is compatibel met Amazon Alexa.

- Soft-touch knoppen
- Ingebouwde wifi-verbinding
- Strak, elegant ontwerp

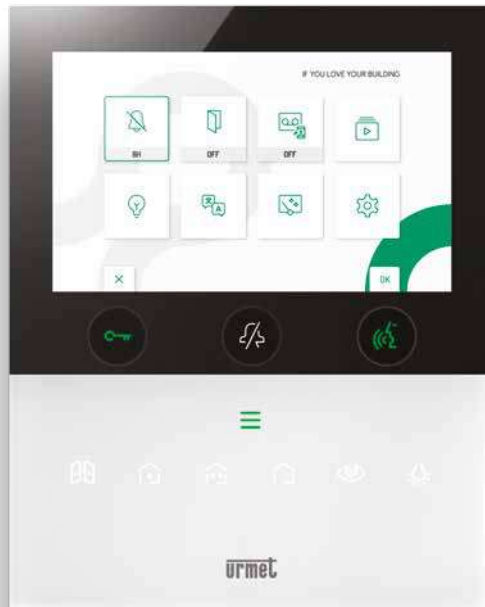

UITVOERING

Handsfree videomonitor met kleurenscherm in 16:9-formaat. Uitgerust met wifi. Softtouch-knoppen voorzien van een IR-sensor voor contactloze bediening. Maakt 32 intercomgesprekken met andere binnenposten en 32 extra activeringen van aanvullende diensten mogelijk. Weergave van andere bewakingscamera's op het 2Voice-systeem mogelijk. Ingebouwde 8-kanaals Yokis-radiozender gebouwautomatiseringsscenario's. 5 beltonen beschikbaar. Tactiele herkenning voor slechtzienden voor antwoord- en deuropeningsknoppen. Uitgerust met gehoorhulp. **VOG5W is geschikt voor 2Voice-systemen de VOG 5+ voor IP-systemen.**

KLEUREN

Full black & wit

Afhankelijk van het interieur kiest u voor een uitvoering in volledig zwart of de zwart-witte combinatie.

TECHNISCHE SPECIFICATIES

Afmetingen	(B x H x D): 130 x 160 x 26 mm
Scherm	5-inch TFT scherm met een resolutie van 800 x 480 px
Materiaal behuizing	Frontplaat in glas, behuizing in ABS kunststof
Bevestiging	Wandmontage of tafelmontage met adapter 1760/52

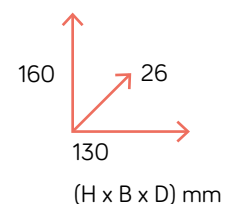
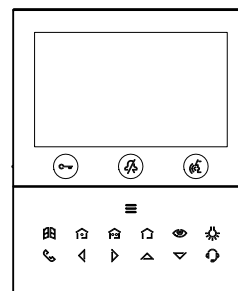

Geïntegreerde doorschakeling

VOG 5W is uitgerust met een wifi-verbinding, waardoor videogesprekken van de videodeurbel naar de smartphone kunnen worden doorgeschakeld. In geval van nood is het ook mogelijk om de noodoproep door te schakelen en een two-way gesprek te starten met de persoon die om hulp heeft gevraagd.



Home Automation

VOG 5W is uitgerust met een radiotransmitter en kan tot 8 Yokis-bedieningselementen integreren, waarvan er 2 rechtstreeks via de knoppen op het voorpaneel kunnen worden bediend voor het beheer van uw domotica. Daarnaast zijn er tot 32 activiteiten beschikbaar voor aanvullende services.

Slim intercomsysteem

VOG 5W beschikt over alle gewenste functies voor videodeurintercomsystemen: standaard of getimedede mute-functie met automatisch herstel; een deuropener die op dag- of weekbasis kan worden geprogrammeerd; een ingang voor noodoproepen naar hulpdiensten of een smartphone. Bij afwezigheid kunnen bewoners ook het videogeheugen activeren voor de ontvangen intercomgesprekken.



BINNENPOSTEN



1760/16U



VOG 5W hands-free videomonitor met Wi-Fi, wit, 5" display, 2Voice systeem



1760/15U



VOG 5W hands-free videomonitor met Wi-Fi, zwart, 5" display, 2Voice systeem



1761/16U



VOG 5+ hands free videomonitor met 5" display voor IP systeem, wit



1761/15U



VOG 5+ hands free videomonitor met 5" display voor IP systeem, zwart

ACCESSOIRES

1760/52 Desktop stand voor VOG 5 enVOG 5W videomonitor



Call Me 

VOG 5W kan videogesprekken doorschakelen naar smartphones en tablets via de CallMe-app

 GET IT ON Google Play  Download on the App Store

Urmet

VOG⁷



VOG⁷ is een 7-inch videodeurintercom die bediend kan worden via **spraak- en gebaren**. Deze monitor biedt naast de gekende standaardfuncties ook geavanceerde **Smart Home features** die geen tactiele bediening vereisen. Het is een videodeurintercom met een geïntegreerde spraakassistent waarvoor u geen extra apparaten of externe spraakassistenten nodig heeft. Daarnaast beschikt het toestel over een gebruikerscode voor noodoproepen die wordt geactiveerd wanneer meerdere knoppen tegelijkertijd worden ingedrukt.

- Intuïtieve bediening
- Tijdloos ontwerp
- Groot helder beeldscherm
- Home automation monitor



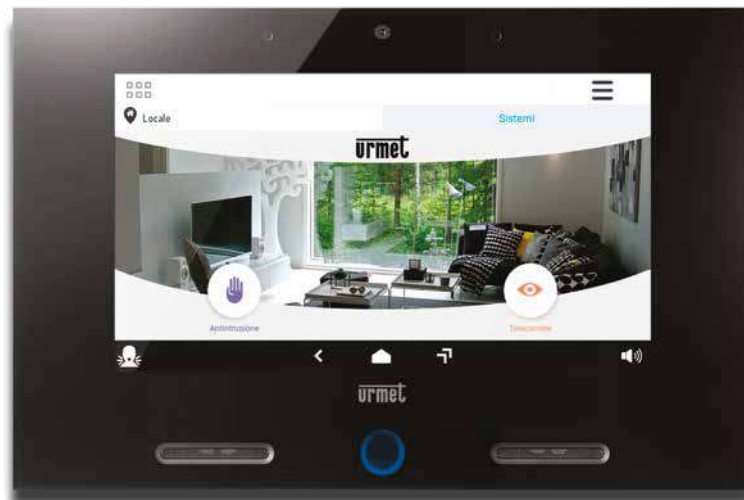

UITVOERING

De VOG7 touchscreen videodeurintercoms kunnen aan de muur of verzonken worden gemonteerd. Ze zijn uitgerust met een antwoordapparaatfunctie die korte videoclips kan opslaan voor gemiste oproepen, en waarmee u oproepen kunt doorschakelen naar een smartphone. Ze zijn uitgerust met een ingang voor een buitenbelknop en een uitgang voor het herhalen van de oproep op een buitenbel. De gebruikersinterface heeft 3 modi: standaard, vereenvoudigd voor ouderen of swipen voor gebruikers met een visuele beperking. Het Android-besturingssysteem maakt het mogelijk het apparaat voortdurend te updaten met de nieuwe apps van de Urmet Group.

KLEUREN

Volledig zwart of zwart-wit gecombineerd

Deze monitor met elegant, modern en eveneens tijdloos design is verkrijgbaar in volledig zwart of zwart-wit gecombineerd. U ziet de twee mogelijkheden afgebeeld hierboven en op de linkerpagina.

TECHNISCHE SPECIFICATIES

Afmetingen	(B x H x D): 212 x 138 x 24 mm
Scherm	7-inch IPS-touchscreen met een resolutie van 1024 x 600 px Materiaal: glas
Materiaal behuizing	ABS kunststof
Bevestiging	Wandmontage of verzonken met accessoire 1760/61

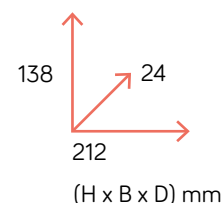
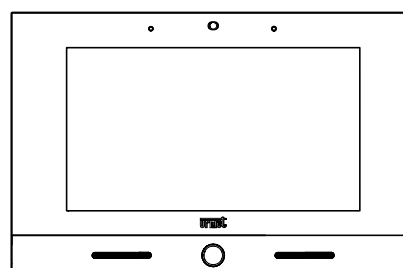

Smart home management

Het touchscreen biedt toegang tot alle Urmet-apps voor het bedienen van uw woning, waardoor de VOG⁷ een **perfecte woningmonitor** is om het inbraakalarm in en uit te schakelen, de **gebouwautomatiseringsscenario's** van Yokis te gebruiken, beelden van beveiligingscamera's te bekijken en proximity-sleutels te lezen.



Complete videodeurintercom

Dankzij de ingebouwde kwaliteitscamera kunnen gebruikers met de VOG⁷ audio- en videogesprekken voeren en tekstberichten versturen naar andere appartementen. Gesprekken worden moeiteloos doorgeschakeld naar smartphones, inclusief noodoproepen. De gebruiker heeft ook de mogelijkheid om de MUTE-functie te activeren op specifieke tijdstippen, waarna de beltoon automatisch wordt hersteld, of om het videogesprek door te schakelen naar een andere woon- of werkruimte, naar de conciërge, syndicus of receptie.

Eenvoudige bediening

Naast bediening via spraak of gebaren kan **de interface eenvoudig worden aangepast aan de specifieke behoeften van de gebruiker** door deze in te stellen op: de standaardmodus, de vereenvoudigde modus voor ouderen of de swipemodus voor mensen met een visuele beperking.



BINNENPOSTEN



1760/31U



VOG 7 7" touchscreen videomonitor voor 2Voice systeem, wit



1760/33U



VOG 7 7" touchscreen videomonitor voor 2Voice systeem, zwart



1761/31U



VOG 7 7" touchscreen videomonitor voor IP systeem, wit



1761/33U



VOG 7 7" touchscreen videomonitor voor IP systeem, zwart

ACCESSOIRES

1717/52 Desk kit voor 7" IP videomonitor



1760/61 Inbouwset voor VOG 7 videomonitor



Call Me 

VOG⁷ kan videogesprekken doorschakelen naar smartphones en tablets via de CallMe-app

 GET IT ON Google Play  Download on the App Store

Urmet

✓ modo



vModo is een **7-inch videodeurtelefoon** geschikt voor 2-draads-toepassingen. Het apparaat beschikt over **4 soft-touchknoppen**. Eén om de deur te openen, een poort te openen, het geluid te dempen en één programmeerbare accessoirefunctie-knop (voor oproep naar een centrale, intercom). In combinatie met de Urmet CallMe-app, is het ook mogelijk om audio- en videogesprekken te beheren en oproepen door te schakelen.

- Instapmodel met groot scherm
- Tijdloos ontwerp
- Eenvoudig te bedienen
- Ingebouwde ILA hoorassistentie



UITVOERING

Deze binnenmonitor is uitsluitend geschikt voor 2Voice. Dankzij de ingebouwde radiozender en 2 speciale soft-touch-knoppen kunnen 2 scenario's voor gebouwautomatisering worden aangestuurd met Yokis. De dempfunctie kan ook worden getimed, waarbij de functie na 8 uur automatisch wordt uitgeschakeld. Het apparaat is compatibel met de doorschakelvoorziening op de Urmet CallMe-applicatie en is uitgerust met een interface voor slechthorenden.

TECHNISCHE SPECIFICATIES

Afmetingen	(B x H x D): 205 x 143 x 26 mm
Scherm	7-inch TFT-scherm met een resolutie van 800 x 480 px
Materiaal behuizing	Frontplaat in glas, behuizing in ABS kunststof
Bevestiging	Wandmontage op 503, Ø 60mm

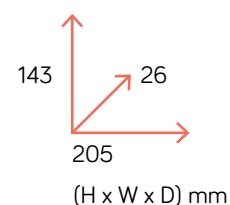
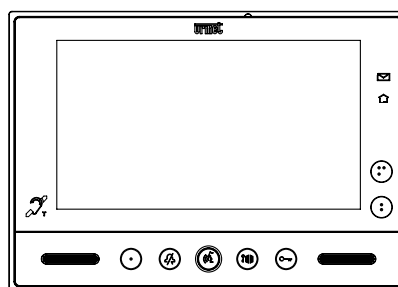

KLEUREN

Wit en zwart

Dit instapmodel met groot kleurenscherm is beschikbaar in het wit en het zwart en sluit daarmee mooi aan bij elk interieur.

BINNENPOSTEN EN ACCESSOIRES



1719/3



vModo touchscreen monitor 7" met Yokis UP, wit



1719/2



vModo touchscreen monitor 7" met Yokis UP, zwart

1760/52

Desktop stand voor vModo videomonitor



vModo kan videogesprekken doorsturen naar smartphones en tablets via de CallMe-app. Voeg hiervoor eerst het doorschakelapparaat toe aan het videofoonstelsel.



Urmet max 10



Max 10 is **een slanke 10-inch IP-touchscreen-deurintercom**, die zowel op de muur als verzonken kan worden gemonteerd. De **Sensitive Touch-technologie** omvat functies zoals de aansturing van gebouwautomatisering, het beheer van videobewakingsystemen, alarmsystemen, het scannen van badges, en het beheer van audio- en videogesprekken rechtstreeks vanaf een smartphone via de Urmet CallMe-applicatie.

- Slank 10-inch beeldscherm
- Inbouw en opbouw plaatsing mogelijk
- Home automation monitor
- Geschikt voor videobewaking via smartphone



UITVOERING

Max 10 kan bediend worden via spraakopdrachten of handgebaren en is uitgerust met een antwoordapparaat voor het opslaan van korte fragmenten van gemiste oproepen. Het toestel heeft 3 gebruikersinterfaces: standaard, vereenvoudigd voor ouderen en swipe-bediening voor slechtzienden. Het Android-besturingssysteem maakt constante updates mogelijk met de Urmet Group Apps. Geïntegreerde wifi voor het beheer van appartementdiensten.

TECHNISCHE SPECIFICATIES

Afmetingen	(B x H x D): 288 x 186 x 29 mm
Scherm	10-inch Touchscreen met een resolutie van 1024 x 600 px Brede kijkhoek: 160°x160°
Materiaal behuizing	Frontplaat in glas, behuizing in ABS kunststof
Bevestiging	Wandmontage op 503 box of verzonken
Connectiviteit	Dubbele LAN- en wifi-poort, MicroSD-kaartsleuf

KLEUREN

Aluminium zwart

Deze prachtige, tijdloze binnenmonitor is verkrijgbaar in een zwarte uitvoering met een zilverkleurige lijstafwerking.

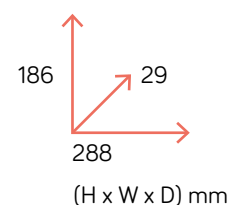
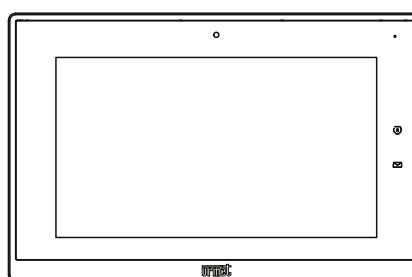

BINNENPOSTEN



1717/21



Video binnenmonitor Max 10"



MAX10 kan videogesprekken doorschakelen naar smartphones en tablets via de CallMe-app





Vergelijkingstabel

Urmet intercom monitoren

Functies	VOG 5	VOG 5W	VOG 7	VOG 5	VOG 5+	VOG 7	MAX 10
Systeem	2Voice	2Voice	2Voice	iPerCom	iPerCom	iPerCom	iPerCom
Display	5 Inch	5 Inch	7 Inch	5 Inch	5 Inch	7 Inch	10 Inch
Resolutie	800*400	800*400	800*400	800*400	800*400	1024*600	1024*600
Materiaal voorpaneel	Plastic	Glas	Glas	Plastic	Glas	Glas	Glas
WiFi	Nee	Ja	Ja	Nee	Ja	Ja	Ja
Doorschakelen naar smartphone	Ja(*)(**)	Ja(*)	Ja(*)	Ja(*)	Ja(*)	Ja(*)	Ja(*)
Intercom met andere gebruikers	3	32	127	3	32	Onbeperkt	Onbeperkt
Yokis commando's	Nee	8	8	Nee	8	8	8
Aparte IP camera bekijken	Nee	Nee	Nee	Nee	Nee	Ja	Ja
Etageoproep	Ja	Ja	Ja	Ja	Ja	Ja	Ja
Camera in monitor	Nee	Nee	Nee	Nee	Nee	Ja	Ja
Antwoord apparaat	Nee	Ja	Ja	Nee	Ja	Ja	Ja
Mute	Ja	Ja	Ja	Ja	Ja	Ja	Ja
Autom. deuropening	Ja	Ja	Ja	Ja	Ja	Ja	Ja
Bediening met gebaren	Ja	Ja	Ja	Ja	Ja	Ja	Ja
Standaard stembediening	Nee	Ja	Ja	Nee	Ja	Ja	Ja
Compatibel met Alexa	Nee	Ja	Ja	Nee	Ja	Ja	Ja
Activatie contacten relais	1	32	32	1	32	100	100
Liftmanagement	Ja	Ja	Ja	Ja	Ja	Ja	Ja
Industieel	Ja	Ja	Ja	Ja	Ja	Ja	Ja

(*) te koppelen op router internet

(**) extra interface 1083/58A gebruiken



Technologie | Hoofdstuk 4

OPLOSSINGEN VIA SMARTPHONE



CallME applicatie

Urmet IPerCloud

De CallMe App

Altijd weten wie er aanbelt — waar u ook bent

Met de CallMe-applicatie van Urmet beantwoorden bewoners mét beeld een deuroproep rechtstreeks vanop een smartphone of tablet, en openen gebruikers deuren en poorten zonder op te staan. Geen gedoe met ingrijpende verbouwingen of dure vervangingen: CallMe is snel geïnstalleerd en erg eenvoudig in gebruik. Ontdek hier waarom CallMe zo handig is.

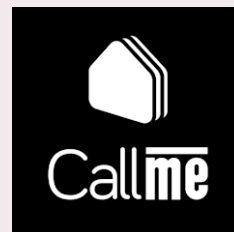

- ✓ **Compatibel met alle 2Voice-systemen**
geen gedoe, gewoon connectie
- ✓ **Koppeling met smart devices:**
tot vier apparaten per woning
- ✓ **Directe toegang tot camerabeelden:**
live weergave mogelijk, zelfs zonder oproep
- ✓ **Eenvoudige installatie**
geen vervanging van het huidige intercomsysteem nodig
- ✓ **Geen overlast bij installatie of onderhoud**
de installateur hoeft niet binnen te komen

COMPATIBEL MET ALLE 2VOICE BINNENTOESTELLEN

Binnenpost met wifi

De monitoren VOG5W en VOG7 beschikken over ingebouwde wifi en kunnen direct worden gekoppeld aan de CallMe-app, voor ontvangst van oproepen op een smartphone.

Binnenpost zonder wifi

Voor toestellen zonder wifi, zoals de VOG5, is een extra interface nodig om CallMe te gebruiken. Deze interface kan ook achteraf aan een bestaande installatie worden toegevoegd.

De CallMe App is gratis!

De applicatie is gratis beschikbaar in de Google Play Store of in de App Store. Gebruikers kunnen de app heel eenvoudig aanpassen aan hun eigen voorkeuren.



CallMe voor woningen en residenties

De CallMe-interface (met aparte voeding) is beschikbaar voor individuele woningen en appartementen. Hiermee worden oproepen via de internetverbinding van de bewoner doorgeschakeld naar een smartphone of tablet.

Voor residenties en kantoorgebouwen is er een multi-user interface beschikbaar (ook met aparte voeding). Deze oplossing is interessant vanaf drie gebruikers. Ook hiervoor is een internetverbinding vereist. Is er geen gedeelde verbinding aanwezig, dan volstaat een simpele 4G-router met een databundel van 2 GB.

COMFORT, FLEXIBILITEIT EN VEILIGHEID VOOR GEBRUIKERS

Met CallMe biedt u gebruikers een oplossing die verder gaat dan een standaard intercom:

Veiligheid

Bewoners zien altijd wie er voor de deur staat, waar ze ook zijn.

Comfort

Het is niet langer nodig om naar een binnenpost te lopen zodra de deurbel gaat. Bewoners kunnen blijven waar ze zijn en de oproep van achter hun bureau, vanuit de zetel of vanop het terras beantwoorden.

Flexibiliteit

Gebruikers zijn vrij om de oproep aan te nemen, door te schakelen of te negeren, afhankelijk van hun beschikbaarheid.

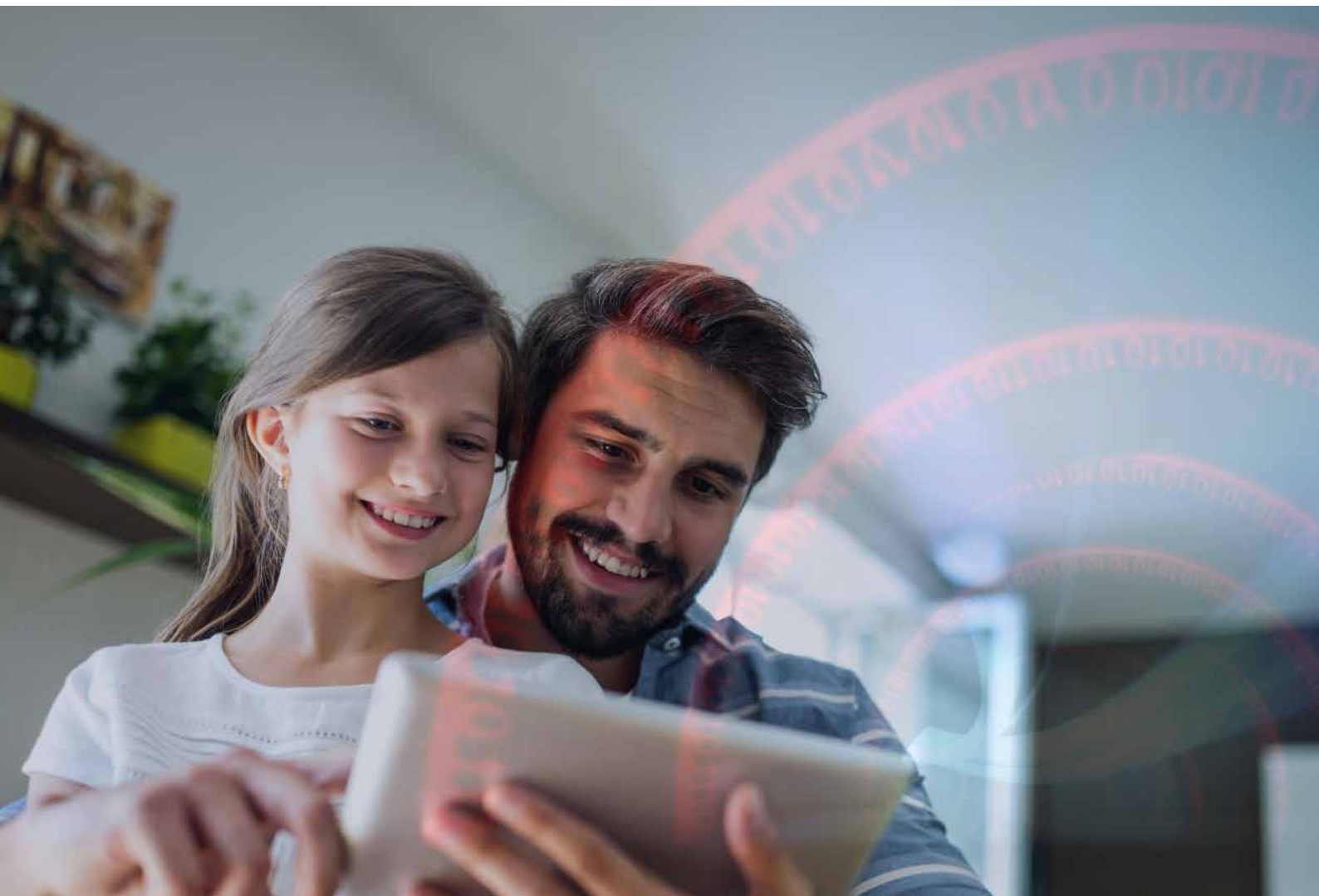

Doorschakelen

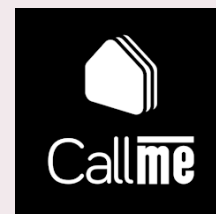

Om de CallMe-functie toch aan te sluiten op een binnenpost zonder wifi is een extra ingreep nodig. Het extra onderdeel kan worden geïnstalleerd op een DIN-rail of wandpaneel met behulp van de bijbehorende wandmontageset.

De configuratie is heel eenvoudig: om het apparaat te gebruiken, sluit u het aan op de **ADSL** via **wifi** of een **netwerkkabel**. In tegenstelling tot andere producten op de markt zijn de verbidingsapparaten van Urmet uitgerust met een **RJ45-poort**, waardoor alle ongemakken als gevolg van een gebrek aan signaaldekking worden voorkomen.

BASISELEMENTEN



1083/83 CallMe Multi user call forwarding device, 2Voice systeem



1083/58A CallMe call forwarding device, 2Voice systeem

ACCESSOIRES



1083/88 Wall-mount installation kit for call forwarding device



1083/24 Additional power supply unit for CallMe call forwarding device

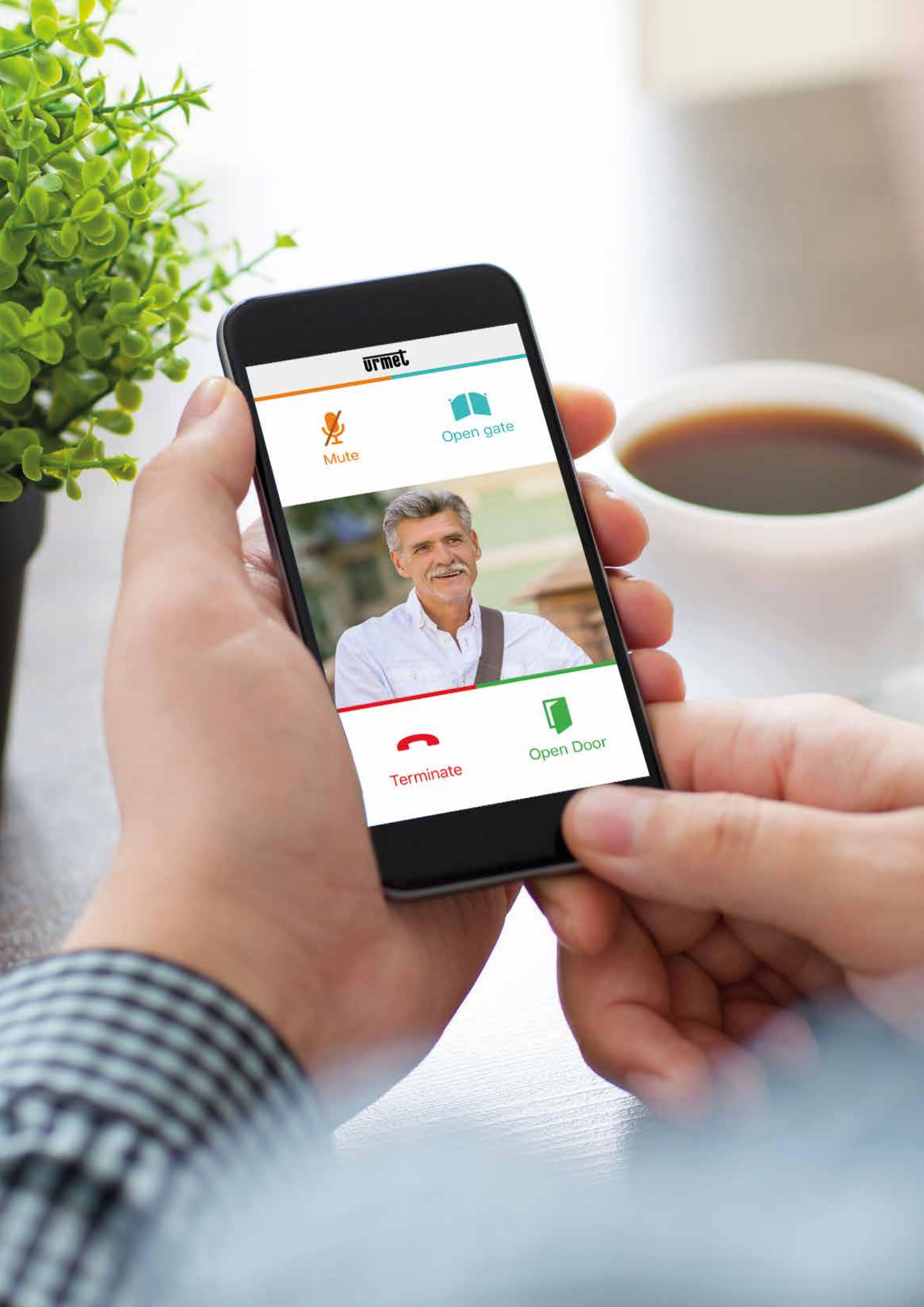

urmet



Mute



Open gate



Terminate



Open Door



IPERCLOUD

REF. 1065

Ipercloud is een license based deurcommunicatie oplossing via mobiele telefoons (4G).

IPerCloud maakt het mogelijk om deuroproepen te ontvangen én te behandelen via de smartphone, waardoor een binnenpost per appartement (incl. bekabeling & stijgleiding) overbodig wordt. Geschikt voor elk nieuwbouw- én renovatieproject.

Schaalbaar & Flexibel.

Belangrijkste kenmerken

> In de woning

Geen vaste binnenposten meer nodig, enkel smartphone of tablet.

> Mobiele oproepen

Maximaal 10 gebruikers per appartement kunnen oproepen beantwoorden via de Urmet-app.

> Binnenpost optioneel

Voor wie dat wenst, kan er optioneel nog een binnenpost worden voorzien.

> Technologie

Maakt gebruik van IP-protocol (VoIP-oproepen) en het Urmet Cloud- platform.

> Twee type licenties

Licenties beschikbaar van 5 jaar of 15 jaar.

> Back-up Call

Audio GSM-back-upoproep (wanneer VoIP-oproep niet kan worden bereikt) op PSTN/GSM telefoonnummer. Deze functie is ingebouwd in de 5-jarige licentie en bij de lange termijn licentie (15 jaar) 1 maand actief en hierna met optionele verlening aan te kopen via de app.

> Uitbreidbaarheid

Er kunnen extra IPerCom vaste monitoren worden toegevoegd in de woning.

> Vereiste

IPerCloud installatie vereist een internetaansluiting.

> Oproepen

Oproepen worden naar de gedownloadde Urmet-app verzonden.

* Technische specificaties kunnen zonder voorafgaande kennisgeving worden gewijzigd.



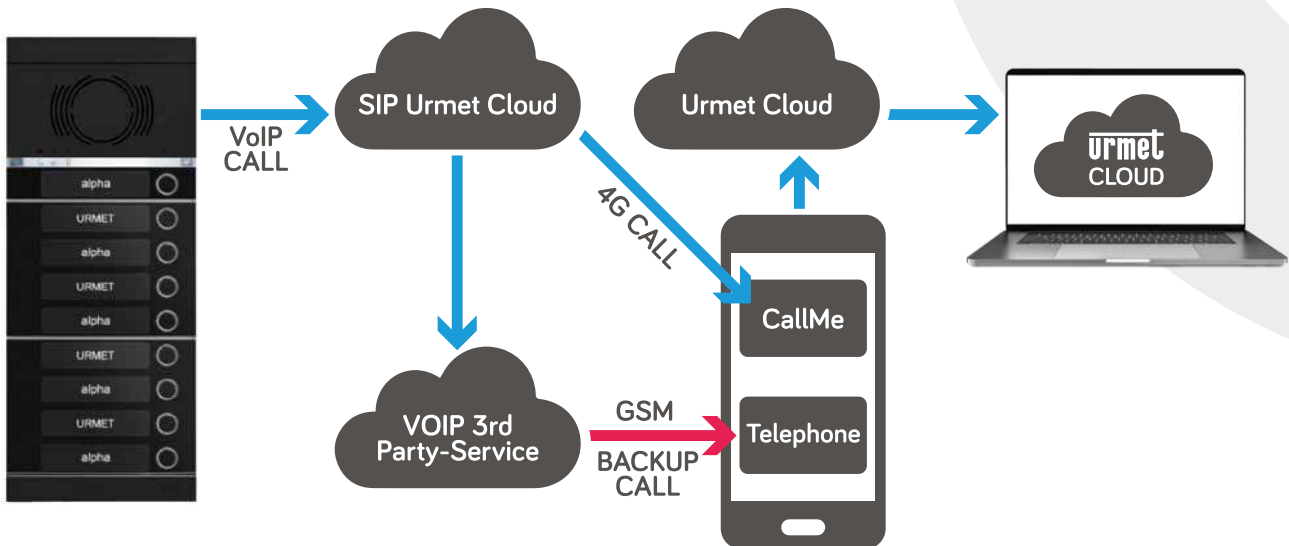

LICENTIEPAKKETTEN

Artikelnr.		Artikelnr.	
1065/001	5-jarige licentie één gebruiker	1065/601	15-jarige licentie één gebruiker
1065/010	5-jarige licentie 10 gebruikers	1065/610	15-jarige licentie 10 gebruikers
1065/050	5-jarige licentie 20 gebruikers	1065/650	15-jarige licentie 20 gebruikers
1065/100	5-jarige licentie 100 gebruikers	1065/700	15-jarige licentie 100 gebruikers
1065/200	5-jarige licentie 200 gebruikers	1065/800	15-jarige licentie 200 gebruikers

De pakketten kunnen worden opgeteld om het juiste aantal gebruikers te bereiken.
De 5-jarige licenties hebben een jaarlijkse verlenging in de app vanaf het 6e jaar.



ONZE SERVICES



Voorgeprogrammeerde audio- en videokits

Urmet Configurator

In-house Urmet team

Ontdek de voorgeprogrammeerde audio- en videokits van Urmet

En bespaar 60% aan installatietijd



5
JAAR/ANNÉES
GARANTIE



urmet

alpha Kits

INTERCOM | 2 voice | IP66 | IK08

VOG 5

Bij Vander Elst noemen wij ze onze paradepaardjes. **De voorgeprogrammeerde audio- en videokits van Urmet.**

Wij stelden 12 verschillende kits samen met buitenposten voor video of audio in het zwart of het grijs (met bijhorende binnenpost type VOG5) voor 1 tot 12 appartementen.

U leest het, zijn ze al beschikbaar vanaf 1 woonunit.

1 doos met alles in klaar voor installatie!

Omdat de buitenpost vooraf met de binnenposten is geconfigureerd, wint u als installateur enorm aan installatietijd. Met 3 eenvoudige stappen is de buitenpost klaar voor gebruik. Op de verpakking van deze kits vindt u een QR-code die u bij wijze van ondersteuning, leidt naar een duidelijke installatievideo.

Heeft u graag hulp bij de installatie?

Wij hebben een in-house Urmet support-team, in Grimbergen, dat elke werkdag klaarstaat om installateurs te ondersteunen met advies, dienst na verkoop, software updates, technische vragen, remote management en training.

U bereikt ze via het **rechtstreekse Urmet-telefoonnummer: +32 (0)2 527 22 24** of via **urmet@vanderelst.be**.

Bij Vander Elst horen wij al een tijdje vanuit de markt dat menig installateur de productkwaliteit van deze voorgeprogrammeerde buiten- en binnenposten zeer weet te waarderen. Wat ons nog gunstig stemt, is dat wij even regelmatig vernemen dat de prijzen voor deze videokits erg worden gesmaakt. En daarom deze boodschap ook, want die win-win willen wij u niet onthouden.

Ook kiezen is eenvoudig, u kiest: voor hoeveel woonunits u deurcommunicatie nodig heeft, daarna kiest u de kleur van de buitenpost (zwart of grijs) en of u binnen werkt met een parlofoon of een videofoon. That's it. Voor elke keuze bestaat er een voorgeprogrammeerde kit. De kits zelf worden eigenhandig voorgeprogrammeerd en samengesteld bij ons in Grimbergen en geleverd in een aantrekkelijke Urmet-verpakking.



Uw voordeel

- > All-in-one pakket voor 1 tot 12 appartementen
- > Deurpost met een in- en opbouwdoos
- > Inclusief sterverdeler en voeding
- > Volledig voorgeprogrammeerd
- > Duidelijke adresindicatie op elk binnentoestel
- > Aansluitschema meegeleverd
- > Kostenbesparend en snel geïnstalleerd
- > Handenvrij monitor met 5" display
- > Buitenpost verkrijgbaar in zwart of grijs
- > Installateurs genieten 5 jaar garantie

U geniet bovendien op alle Urmet 2Voice-producten, 5 jaar garantie.



a:pha Kits





alpha Kits

INTERCOM | voice | IP66 | IK08



Videfoonkits

- Handenvrij monitor met 5" display
- Kits voor 1 tot 12 appartementen

Audiokits

- Audiotoestel met hoorn
- Kits voor 1 tot 12 appartementen



Voorgeprogrammeerde Videokits Buitenpost GRIJS

Artikelnr	Omschrijving
1783101GVOG	Kit video eengezinswoning
1783102GVOG	Kit video 2 appartementen
1783103GVOG	Kit video 3 appartementen
1783104GVOG	Kit video 4 appartementen
1783105GVOG	Kit video 5 appartementen
1783106GVOG	Kit video 6 appartementen
1783107GVOG	Kit video 7 appartementen
1783108GVOG	Kit video 8 appartementen
1783109GVOG	Kit video 9 appartementen
1783110GVOG	Kit video 10 appartementen
1783111GVOG	Kit video 11 appartementen
1783112GVOG	Kit video 12 appartementen

Voorgeprogrammeerde Videokits Buitenpost FULL BLACK

Artikelnr	Omschrijving
1783101BLK	Kit video eengezinswoning
1783102BLK	Kit video 2 appartementen
1783103BLK	Kit video 3 appartementen
1783104BLK	Kit video 4 appartementen
1783105BLK	Kit video 5 appartementen
1783106BLK	Kit video 6 appartementen
1783107BLK	Kit video 7 appartementen
1783108BLK	Kit video 8 appartementen
1783109BLK	Kit video 9 appartementen
1783110BLK	Kit video 10 appartementen
1783111BLK	Kit video 11 appartementen
1783112BLK	Kit video 12 appartementen

*Bij een seriebekabeling, dient het artikel 1750/50 te worden voorzien, x monitoren -1.

Voorgeprogrammeerde Audiokits Buitenpost GRIJS

Artikelnr	Omschrijving
1083102GVDE	Kit audio 2 appartementen
1083103GVDE	Kit audio 3 appartementen
1083104GVDE	Kit audio 4 appartementen
1083105GVDE	Kit audio 5 appartementen
1083106GVDE	Kit audio 6 appartementen
1083107GVDE	Kit audio 7 appartementen
1083108GVDE	Kit audio 8 appartementen
1083109GVDE	Kit audio 9 appartementen
1083110GVDE	Kit audio 10 appartementen
1083111GVDE	Kit audio 11 appartementen
1083112GVDE	Kit audio 12 appartementen

Voorgeprogrammeerde Audiokits Buitenpost FULL BLACK

Artikelnr	Omschrijving
1083102BLK	Kit audio 2 appartementen
1083103BLK	Kit audio 3 appartementen
1083104BLK	Kit audio 4 appartementen
1083105BLK	Kit audio 5 appartementen
1083106BLK	Kit audio 6 appartementen
1083107BLK	Kit audio 7 appartementen
1083108BLK	Kit audio 8 appartementen
1083109BLK	Kit audio 9 appartementen
1083110BLK	Kit audio 10 appartementen
1083111BLK	Kit audio 11 appartementen
1083112BLK	Kit audio 12 appartementen



Win aan tijd én gebruiksgemak

met de deurcommunicatie configurator van Urmet

urmet
CONFIGURATOR

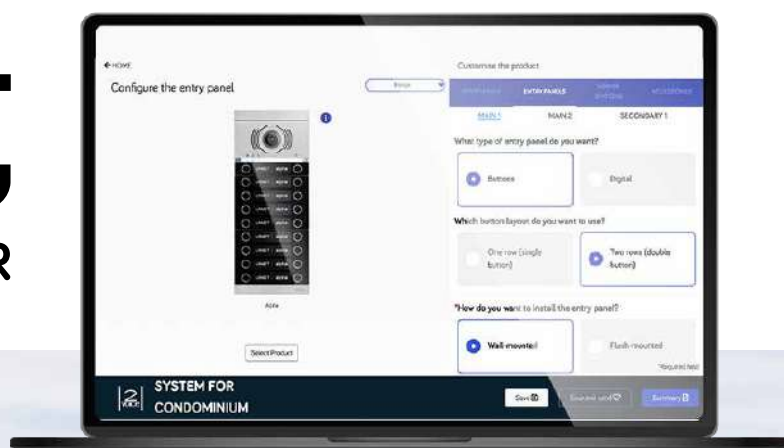

We startten dit laatste hoofdstuk met onze audio- en videokits tot 10 appartementen in de verf te zetten. Maar u weet intussen dat Urmet evengoed oplossingen biedt voor audio- en videofonie tot 20 appartementen en meer.

Heeft u een project voor een gezinswoning, een kantoorgebouw of een appartementsblok met 1 of meerdere ingangen waarvoor u videofonie, audiofonie of een combinatie van beide nodig heeft?

Binnenposten, buitenposten, bekabeling, accessoires... het wordt al snel complex en tijdrovend

want elke opdracht is anders en de mogelijkheden ontelbaar. Dat heeft Urmet begrepen. Met de Urmet configurator wordt het plannen, bestellen en plaatsen van deur-communicatie kinderspel.

U voedt de configurator met informatie en hij toont u, heel visueel en concreet, welke producten uit het Urmet-assortiment het meest geschikt zijn voor uw project. Met enkele klikken downloadt u onmiddellijk uw materiaallijst én aansluitschema.

U vindt de Urmet configurator op de www.vanderelst.be homepage.





Uw Urmet in-house support team

Vander Elst is exclusief Urmet-importeur voor de Belgische installatiemarkt sinds 2009. Wij hebben een ervaren, gespecialiseerd service team dat klaarstaat voor:

Advies

Onze mensen staan klaar om samen met u uit te zoeken welke installatie het meest geschikt is voor uw specifieke project. Zij bezorgen u een offerte op maat en zorgen voor technische datasheets die u helpen bij de installatie.

Technische ondersteuning

U geniet 'on the job' technische ondersteuning via telefoon of e-mail. Op deze manier kunt u een technisch probleem onmiddellijk oplossen of hulp krijgen tijdens het configureren van uw systeem.

Dienst na verkoop

Wij staan voor u klaar bij de indienststelling van nieuwe installaties. Wij komen - op afspraak - ter plaatse voor ondersteuning tijdens de installatie, of hulp bij een herstelling. Bij bestaande installaties bieden wij ook ondersteuning om ter plekke te bekijken welke uitbreidingen of aanpassingen mogelijk zijn.

Remote management

Sommige Urmet-systemen kunnen vanop afstand worden beheerd en geconfigureerd. Dit kan helpen om snelle updates, en configuratiewijzigingen uit te voeren of problemen op te lossen zonder fysiek ter plaatse te moeten gaan.

Software-updates

Via regelmatige software-updates zorgt Urmet ervoor dat uw installaties veilig en up-to-date blijven. Wij houden u op de hoogte van de nieuwste ontwikkelingen.

Training

Wij organiseren regelmatig trainings en workshops om de elektro-installateur te informeren over de Urmet-producten.

U bereikt ons Urmet-team via ons rechtstreekse Urmet-telefoonnummer: **+32 (0)2 527 22 24** of via **urmet@vanderelst.be**.

Aanwezig in België én Luxemburg

Onze accountmanagers staan elke werkdag klaar om u wegwijs te maken in ons rijke aanbod. Wij verkopen producten, maar denken in oplossingen. Neem dus zéker contact op om de mogelijkheden voor uw project te bekijken. De koffie staat ook steeds voor u klaar in ons kantoor in Grimbergen.

Mathieu Van der Ghinst

Accountmanager
Oost- & West-Vlaanderen

+32 465 07 24 29
mathieu.vanderghinst@vanderelst.be

Bart Smets

Accountmanager
Antwerpen & Limburg

+32 472 04 42 68
bart.smets@vanderelst.be

Thierry Hubenne

Project Manager
België & Luxembourg

+32 499 90 18 63
thierry.hubenne@vanderelst.be

Gauthier Rozel

Accountmanager
Hainaut & Namur-Ouest

+32 491 61 22 82
gauthier.rozel@vanderelst.be

Yves Massez

Accountmanager
Liège, Luxembourg & Namur-Est

+32 491 37 82 50
yves.massez@vanderelst.be

Contacteer ons

Om met ons in contact te komen bij vragen, is ons contactformulier op onze website het eerste aanspreekpunt. Bent u al met ons in contact voor een lopend project, of hebben wij al een keer zaken gedaan? Weet dan dat wij ook enkele specifieke e-mailadressen hebben die u bij gerichte vragen direct intern met de juiste Vander Elst-medewerkers in contact brengen. Zo zijn er:

Voor algemene vragen:

info@vanderelst.be

Voor Urmet aanvragen:

urmet@vanderelst.be

Ons Urmet-team is ook elke werkdag bereikbaar op **+32(0)2 527 22 24**.

Producttechnische trainings

Is uw team gebaat bij een producttechnische opleiding? Ook daar kunnen wij voor zorgen. Wij hebben zeer ervaren mensen in ons team die met plezier langskomen voor een producttechnische opleiding. Dat kan gaan over een nieuwe techniek, een oplossing, een Vander Elst merk of een specifiek product uit ons assortiment.

Afhankelijk van het topic duurt het een uurtje of een halve dag.

Zo kan uw team de techniek of het product bekijken, uittesten en alle 'need to knows' leren kennen alvorens ermee aan de slag te gaan.

Wij organiseren de training bij u, bij ons of soms zelfs digitaal. Win-Win-Win.



Opleidingen



Productvragen



Documenten

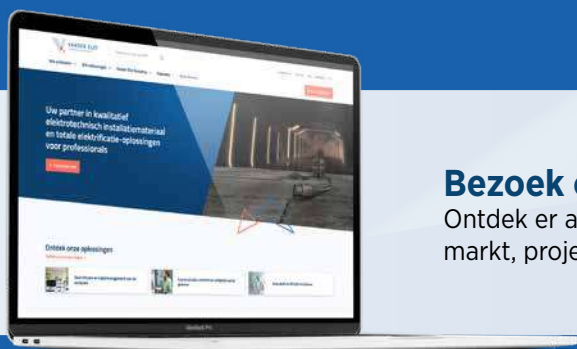

Bezoek ons op [vanderelst.be](https://www.vanderelst.be)

Ontdek er alles over onze merken, producten, nieuws uit de markt, projecten in de kijker en ons Vander Elst-team.

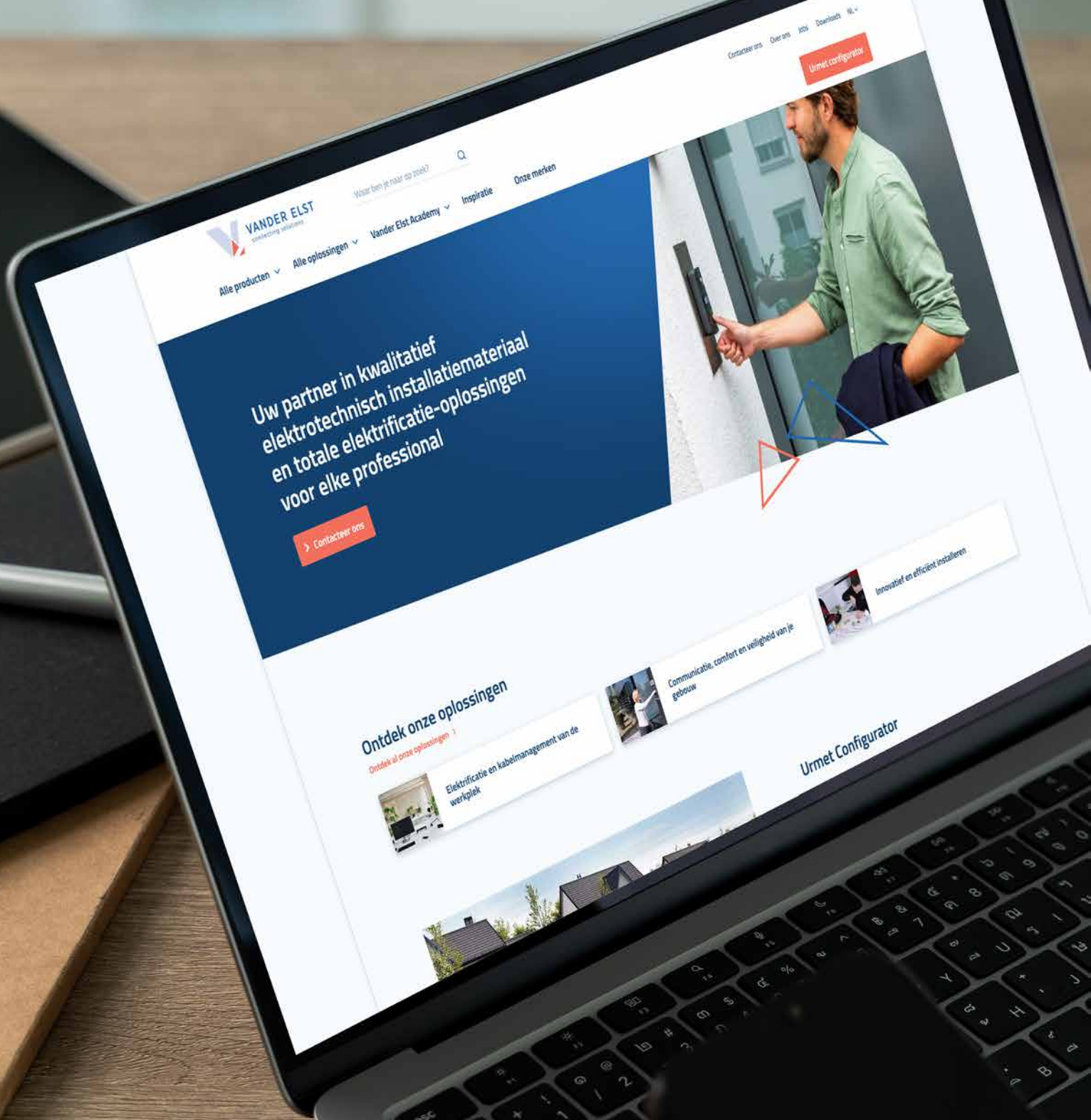

VANDER ELST
connecting solutions

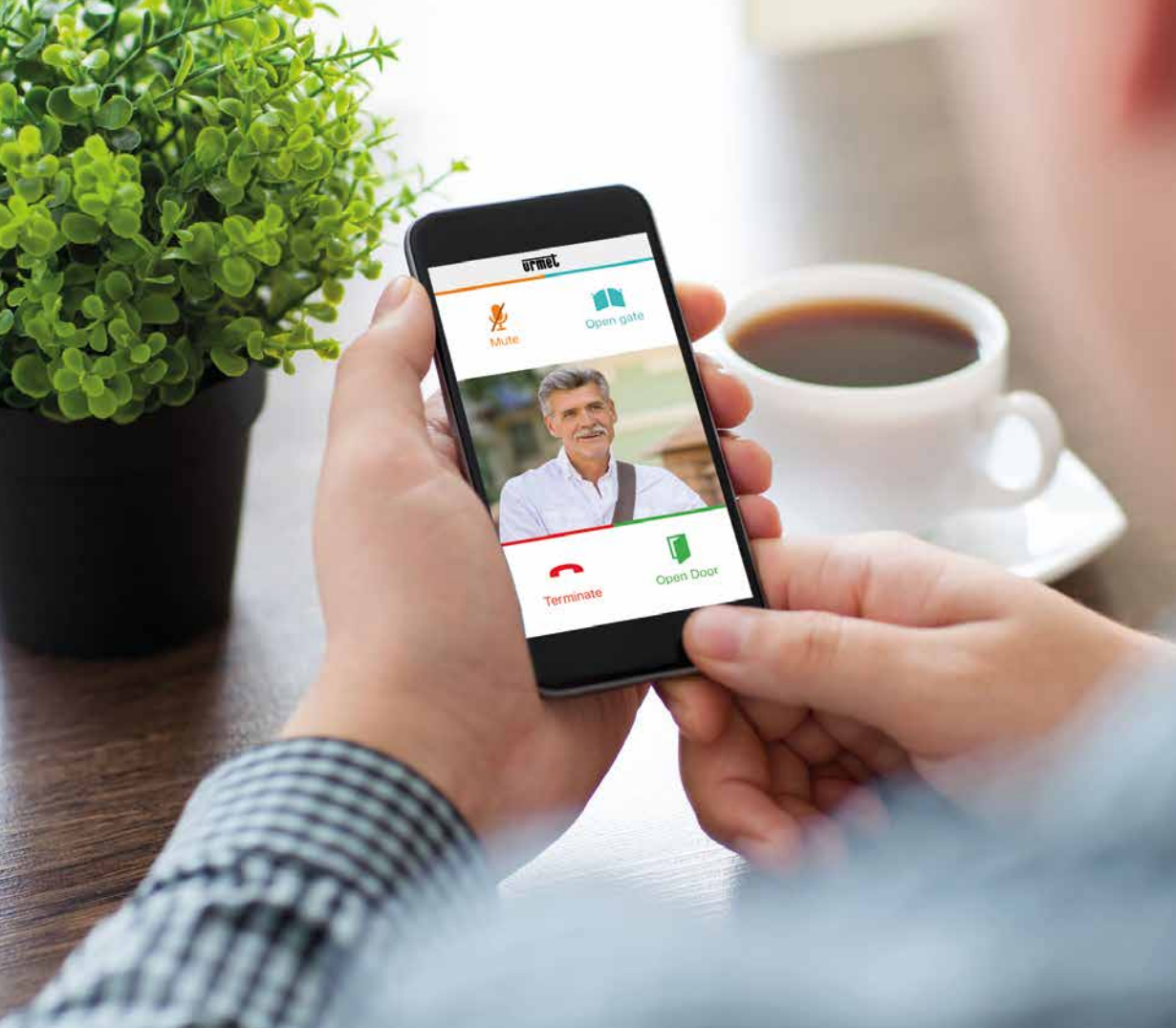

Vander Elst, uw full-service partner in deurcommunicatie

Van state-of-the-art deurcommunicatie, toegangscontrole, kantoorelektrificatie, laadinfrastructuur, beresterke vloerdozen geschikt voor drukke, publieke ruimtes tot multi-functionele IoT-tools, installatiemateriaal, CEE-stekkers, snoeren en kabelaccessoires. Voor welke oplossing u ook kiest, wij bieden **een aanbod op maat voor al uw elektrotechnische projecten.**

Vraag ernaar bij uw Vander Elst-contact, uw vertrouwde groothandel, of bezoek onze website www.vanderelst.be voor meer inspiratie en productinformatie.

Vander Elst

Oostvaardijk 42
1850 Grimbergen

T. +32 02 242 79 59
info@vanderelst.be

www.vanderelst.be

Volg ons op  



VANDER ELST
connecting solutions